

# ecoQ HumidAir U250

## Ultraschall-Vernebler Luftbefeuchter

Gebrauchsanweisung | Manuel d'instruction | Manuale d'istruzioni | Instruction Manual

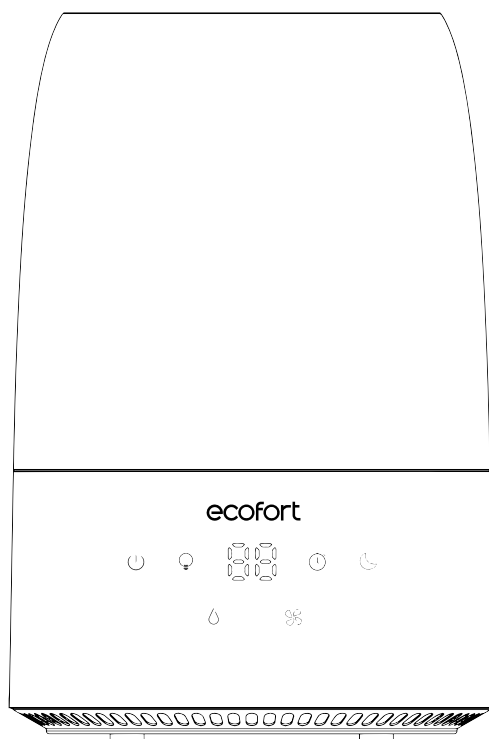





Gebrauchsanweisung ..... 5

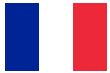

Manuel d'instruction ..... 27



Manuale d'istruzioni ..... 49



Instruction Manual ..... 71



# ecoQ HumidAir U250

## Ultraschall-Vernebler Luftbefeuchter

Gebrauchsanweisung

DEUTSCH

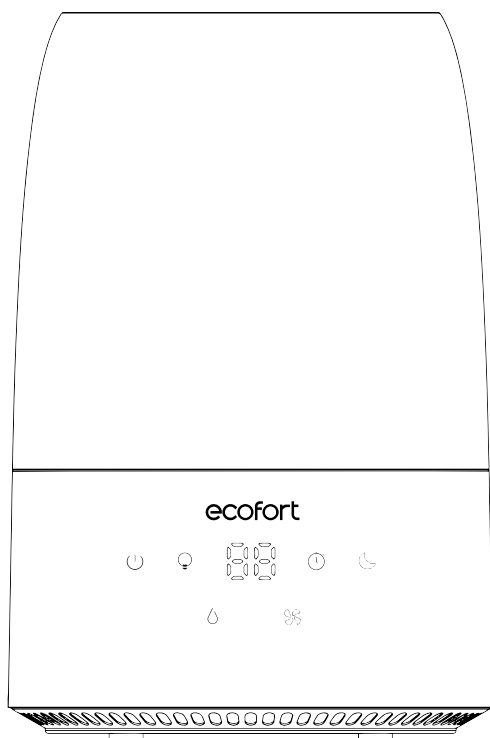

**ecoQ**  
ecofort

Vielen Dank, dass Sie sich für unser Produkt entschieden haben. Bitte lesen Sie diese Gebrauchsanweisung vor Inbetriebnahme des Geräts sorgfältig durch und bewahren Sie dieses Handbuch zum späteren Nachschlagen auf.



# Inhalt

Sicherheitsinformationen .....	8
Produktbeschreibung .....	11
Bedienungsanweisungen.....	12
Funktionen .....	13
Reinigung und Pflege.....	16
Lagerung .....	19
Fehlersuche .....	20
Technische Daten.....	23
Garantie .....	24

# Sicherheitsinformationen

Bitte lesen Sie diese Bedienungsanleitung vor der ersten Inbetriebnahme des Luftbefeuchters sorgfältig durch. Das Gerät ist nicht für den gewerblichen Gebrauch bestimmt.



**Dieses Produkt darf nur in Übereinstimmung mit den in diesem Handbuch aufgeführten Spezifikationen verwendet werden. Eine andere Verwendung als die hier angegebene kann zu schweren Verletzungen führen.**

- Eine Demontage, Reparatur oder ein Umbau durch eine nicht autorisierte Person kann zu ernsthaften Schäden führen und lässt die Herstellergarantie erlöschen.
- Stellen Sie diesen Luftbefeuchter immer auf eine feste, flache und ebene Oberfläche. Auf einer unebenen Fläche funktioniert der Luftbefeuchter möglicherweise nicht richtig.
- Verwenden Sie das Gerät nicht, wenn der Netzstecker beschädigt oder lose ist.
- Sobald der Luftbefeuchter eingesteckt ist, dürfen Sie das Gerät nicht kippen oder bewegen.
- Heben Sie den Wassertank nicht aus dem Gerät, während es eingeschaltet ist.
- Fassen Sie den Netzstecker nicht mit nassen Händen an.
- Biegen, verdrehen, ziehen oder beschädigen Sie das Netzkabel nicht übermäßig.
- Stellen Sie das Gerät nicht so auf, dass der Nebelauslass direkt auf einen Gegenstand oder eine Person gerichtet ist.
- Atmen Sie den Nebel, der aus dem Produkt austritt, nicht direkt ein und trinken Sie kein Wasser aus dem Tank.
- Füllen Sie den Wassertank nicht mit heissem oder kochendem Wasser.
- Verwenden Sie dieses Produkt nicht in direktem Sonnenlicht oder in der Nähe einer Wärmequelle wie einem Ofen, einer Heizung oder einem Heizkörper.
- Wenn der Wassertank Risse aufweist oder beschädigt ist, darf der Luftbefeuchter nicht verwendet werden.
- Ziehen Sie den Netzstecker, wenn das Gerät für längere Zeit nicht benutzt wird und/oder wenn niemand zu Hause ist.



- Ziehen Sie während des Befüllens und Reinigens den Netzstecker.
- Reinigen Sie das Gerät, den Wassertank oder den Nebelauslass nicht mit Reinigungsmitteln oder Chemikalien jeglicher Art.
- Die Verwendung von Wasserzusätzen, einschliesslich Wasch- oder Reinigungschemikalien, Wasseraufbereitungsmitteln usw., beschädigt die Materialien des Geräts und damit das gesamte Gerät. Die Verwendung solcher Zusätze führt zum Erlöschen der Garantie des Herstellers.
- Decken Sie den Nebelauslass zu keiner Zeit während des Gebrauchs ab.
- Legen Sie keine Gegenstände auf oder in den Tank.
- **WICHTIG:** Weder Menschen noch Tiere können die hochfrequenten Schwingungen der Ultraschall-Membrane hören.
- Wenn Sie den Stecker aus der Steckdose ziehen, halten Sie den Luftbefeuchter gut fest.
- Legen Sie das Kabel nicht über Gegenstände.
- Achten Sie darauf, dass kein Wasser auf das Netzkabel oder die Verbindungsstelle zum Gerät gelangt. Verwenden Sie das Gerät nicht in der Nähe eines Waschbeckens.
- Berühren Sie den Wassertank während des Betriebs nicht.
- Tauchen Sie das Gerät nicht in Wasser ein und giessen Sie kein Wasser auf das Gerät oder in den Nebelauslass.
- Wenn Sie das Wasser aus dem Wassertank entleeren, giessen Sie es an der gekennzeichneten Seite aus.
- Beachten Sie, dass eine zu hohe Luftfeuchtigkeit das Wachstum von biologischen Organismen in der Umgebung fördern kann.
- Achten Sie darauf, dass der Bereich um den Luftbefeuchter nicht feucht oder nass wird. Wenn Feuchtigkeit auftritt, reduzieren Sie die Leistung des Luftbefeuchters. Wenn die Leistung des Luftbefeuchters nicht reduziert werden kann, verwenden Sie den Luftbefeuchter höher über dem Boden oder nur intermittierend. Achten Sie darauf, dass saugfähige Materialien wie Teppiche, Vorhänge, Gardinen oder Tischdecken nicht feucht werden.
- Lassen Sie niemals Wasser im Behälter, wenn das Gerät nicht in Gebrauch ist.
- Entleeren und reinigen Sie den Luftbefeuchter vor der Lagerung. Reinigen Sie den Luftbefeuchter vor dem nächsten Gebrauch.
- Entleeren Sie den Tank und füllen Sie ihn jeden dritten Tag nach. Reinigen Sie den Tank vor dem Nachfüllen mit frischem Leitungswasser und ggf. einem milden Reinigungsmittel. Entfernen Sie Kesselstein, Ablagerungen oder Filme, die sich an

den Seiten des Tanks oder auf den Innenflächen gebildet haben, und wischen Sie alle Oberflächen trocken.

- Das Gerät darf nicht von Personen (einschliesslich Kindern) mit eingeschränkten physischen, sensorischen oder mentalen Fähigkeiten oder mangelnder Erfahrung und Kenntnis benutzt werden, es sei denn, sie werden beaufsichtigt oder unterwiesen. Dieses Gerät kann von Kindern ab 8 Jahren und Personen mit eingeschränkten physischen, sensorischen oder mentalen Fähigkeiten oder mangelnder Erfahrung und Kenntnis benutzt werden, wenn sie beaufsichtigt oder in die sichere Benutzung des Geräts eingewiesen wurden und die damit verbundenen Gefahren verstehen.
- Kinder dürfen nicht mit dem Gerät spielen.
- Wenn das Netzkabel beschädigt ist, muss es durch den Hersteller oder seinen Kundendienst oder eine ähnlich qualifizierte Person ersetzt werden, um eine Gefährdung zu vermeiden.

**Warnung:**

Mikroorganismen, die im Wasser oder in der Umgebung, in der das Gerät benutzt oder gelagert wird, vorhanden sein können, können im Wasserbehälter wachsen und in die Luft geblasen werden, **was zu Gesundheitsrisiken führen kann, wenn das Wasser nicht erneuert und der Behälter nicht alle 3 Tage ordnungsgemäss gereinigt wird.**

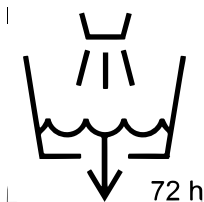

Reinigen Sie den Wassertank alle drei Tage!

# Produktbeschreibung

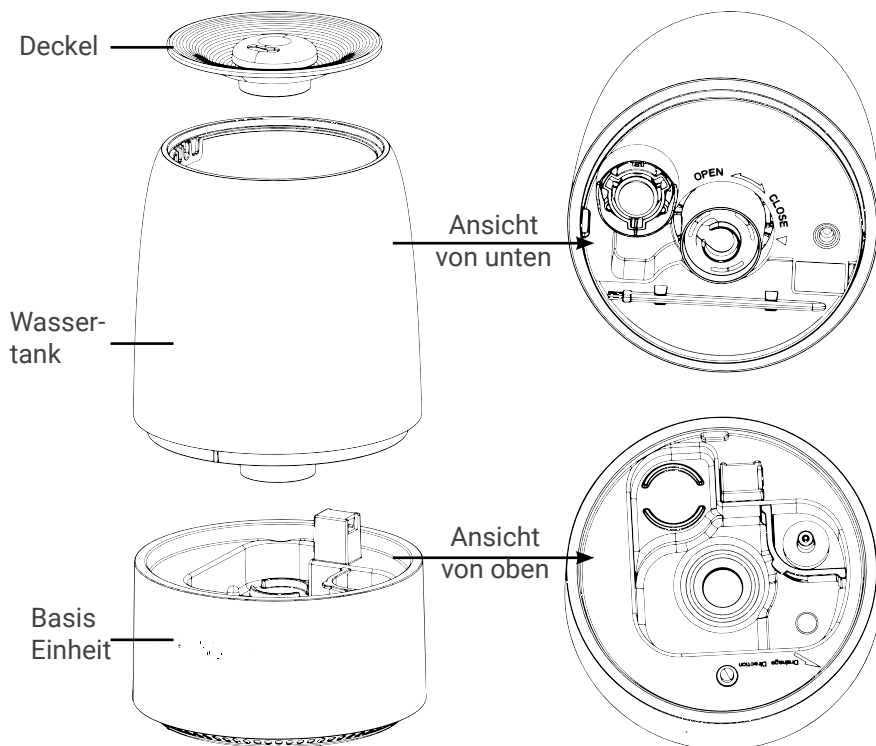

DEUTSCH

# Bedienungsanweisungen

## Einrichten

Wählen Sie einen festen, ebenen und flachen Standort - mindestens 15 cm von einer Wand oder einem Gegenstand entfernt, damit die Luft gut zirkulieren kann. Stellen Sie den Luftbefeuchter auf eine wasserfeste Oberfläche, da Wasser Möbel und manche Fussböden beschädigen kann. Stellen Sie das Gerät nicht direkt auf Teppiche, Handtücher, Decken oder andere saugfähige Oberflächen.

## Füllen

Vergewissern Sie sich, dass das Gerät vom Stromnetz getrennt ist.

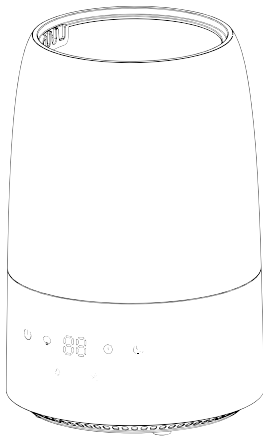
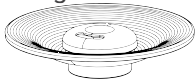

1. Obere Abdeckung entfernen

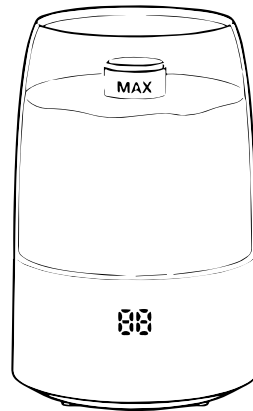
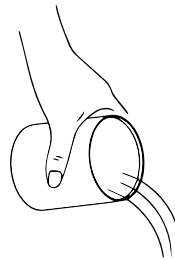

2. Giessen Sie kühles, sauberes Wasser direkt in den Tank und vergewissern Sie sich, dass der Wasserstand die MAX-Marke nicht übersteigt.

Achten Sie darauf, dass kein Wasser in das Nebelrohr gelangt. Es ist wichtig, dass das Wasser aus dem Wassertank auf die vorgesehene Weise in das untere Wasserbehältnis in der Basis-Einheit gelangt.

3. Setzen Sie schliesslich die obere Abdeckung wieder auf und schalten Sie den Luftbefeuchter ein.

# Funktionen

ecofort

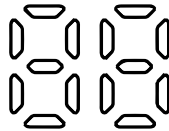

DEUTSCH

## Ein/Aus



Schalten Sie das Gerät ein oder aus.

Berühren Sie die Ein/Aus-Taste einmal, um den Luftbefeuchter einzuschalten. Auf dem Display wird die aktuelle relative Luftfeuchtigkeit der Umgebung angezeigt.

Berühren Sie die Ein/Aus-Taste ein zweites Mal, um den Luftbefeuchter auszuschalten.

## Schlafmodus



1. Berührung: Das Display zeigt "SP" an, nach 5 Sekunden geht das Gerät in den Schlafmodus über. Es produziert weiterhin Nebel auf der niedrigsten Stufe, das Stimmungslicht schaltet sich aus und alle Anzeigeleuchten mit Ausnahme der Schlafmodus-Taste erlöschen.

2. Berührung: Der Schlafmodus wird beendet, und das Gerät kehrt zu den Standardeinstellungen zurück.



**Hinweis:** Der Schlafmodus kann durch Berühren einer beliebigen Taste ausser der Ein/Aus-Taste beendet werden.



**Hinweis:** Im Schlafmodus wird die relative Luftfeuchtigkeit der Umgebung nicht vom Gerät überwacht und es schaltet sich daher erst aus, wenn ein anderer Modus gewählt wird oder der Wassertank leer ist.

## Einstellung der Luftfeuchtigkeit (AUTO-Modus)



Berühren, um die gewünschte Zielfeuchtigkeit in % einzustellen. Der Wert wird auf dem Display angezeigt, während Sie die gewünschte Luftfeuchtigkeit einstellen. Nach ein paar Sekunden schaltet die Anzeige automatisch auf den aktuell gemessenen Wert zurück.

Wenn die Umgebungsfeuchtigkeit höher ist als die eingestellte Luftfeuchtigkeit, stellt der Luftbefeuchter automatisch die Nebelproduktion ein.

Sobald die aktuell gemessene Luftfeuchtigkeit 3% unter die eingestellte Zielfeuchtigkeit fällt, nimmt der Luftbefeuchter die Nebelproduktion wieder auf.

Die relative Zielfeuchtigkeit kann von 40% bis 75% in 5%-Schritten eingestellt werden:

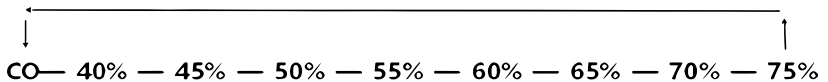

## Stimmungslicht



Das Stimmungslicht kann separat gesteuert werden.

1. Berührung: Das Stimmungslicht zirkuliert automatisch durch 7 Farben (die Kontrollleuchte auf der Berührungstaste leuchtet)

Von der 2. bis zur 8. Berührung wird das Stimmungslicht auf eine der folgenden Farben festgelegt: Light Skin - Skin Pink - Lotus Purple - Pink Purple - Sky Blue - Ice Blue - Light Lake Blue

9. Berührung: Das Stimmungslicht wird ausgeschaltet.

## Timer



Berühren, um die gewünschte Betriebszeit einzustellen.

Die eingestellte verbleibende Betriebszeit wird 3 Sekunden lang auf dem Display angezeigt, während Sie den Timer einstellen.

Wählen Sie zwischen 1 und 12 Stunden oder CO für Dauerbetrieb (kein Timer aktiviert):

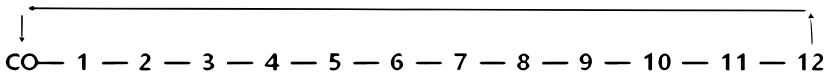

Das Gerät stoppt den Betrieb, sobald die eingestellte Zeit erreicht ist.

## Einstellung der Nebelintensität



Berühren, um die Nebelstärke auszuwählen.

Wenn das Gerät eingeschaltet ist, ist die Grundeinstellung auf mittlere Nebelstärke eingestellt. Berühren Sie die Taste, um zwischen den Einstellungen zu wechseln:

Niedrig - Mittel - Hoch

## Niedriger Wasserstand

Wenn sich kein Wasser im Wassertank befindet, leuchtet die rote Kontrollleuchte an der POWER-Taste und auf dem Display erscheint E1.

## Wassertank nicht/nicht korrekt eingesetzt

Wenn der Wassertank nicht oder nicht richtig eingesetzt ist, leuchtet die rote Kontrollleuchte an der Ein/Aus-Taste auf und auf dem Display erscheint E2.

## Luftfeuchtigkeit zu niedrig oder zu hoch

Liegt die Luftfeuchtigkeit unter 30% r.F., zeigt das Display LO an.  
Ist die Luftfeuchtigkeit höher als 80% r.F., zeigt das Display HI an.

# Reinigung und Pflege



Ziehen Sie immer den Stecker aus der Steckdose, bevor Sie das Gerät in irgendeiner Weise warten.

## Allgemeine Reinigung

- **Basiseinheit:** Giessen Sie überschüssiges Wasser aus dem Gerät. Waschen Sie das Gerät bei Bedarf mit frischem Wasser und der Reinigungsbürste und einem weichen Tuch aus. **Tauchen Sie die Basiseinheit nicht in Wasser ein, und achten Sie darauf, dass kein Wasser durch die Lufteinlässe oder den Luftauslass ins Innere gelangt.**
- **Wassertank:** Nehmen Sie die obere Abdeckung ab und leeren Sie den Wassertank. Reinigen Sie das Innere des Tanks mit frischem Wasser, Essiglösung oder Geschirrspülmittel und einem Tuch oder einer weichen Bürste (eine Flaschenreinigungsbürste wird empfohlen). Nach der Reinigung mit frischem Wasser ausspülen.
- **Äussere Oberfläche des Geräts:** Wischen Sie die Oberfläche des Geräts bei Bedarf mit einem weichen, feuchten Tuch ab. Wenn Sie während des Gebrauchs eine Wasseransammlung feststellen, reduzieren Sie die Nebelintensität und trocknen Sie die Aussenfläche mit einem Tuch.

## Entkalkung

- Je nach Nutzung und Wassertyp kann eine Reinigung zur Entfernung von Kalkablagerungen wöchentlich oder alle zwei Wochen erforderlich sein, um die Leistung des Geräts zu optimieren.
- Wenn Sie in einem Gebiet mit hartem Wasser leben, empfehlen wir die Verwendung von destilliertem Wasser für Ihren Luftbefeuchter. Dadurch wird die Ausstoss von Mineralien oder "weissem Staub" reduziert.

### Warnung:

Reinigen Sie das Gerät oder den Wassertank nicht mit chemischen Reinigungsmitteln jeglicher Art, da diese Bleichmittel enthalten können. Verwenden Sie NUR Geschirrspülmittel oder Essiglösung.

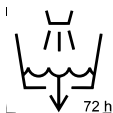

Reinigen Sie den Wassertank alle drei Tage!



## Reinigung der Einzelteile

1.

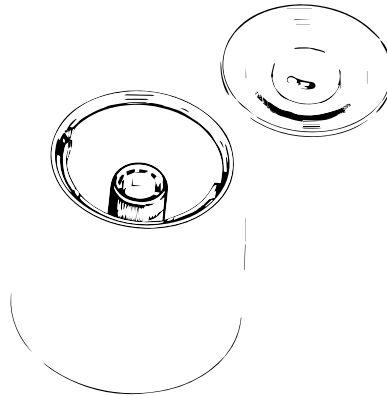
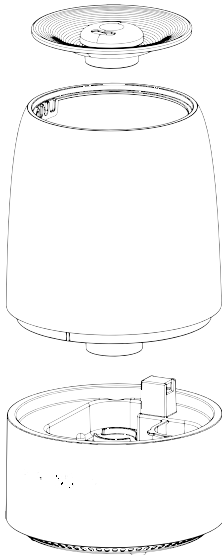

2.

Nebel-  
Rohr

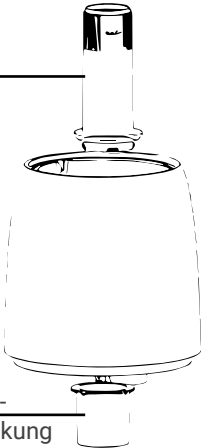

Geräusch-  
unterdrückung

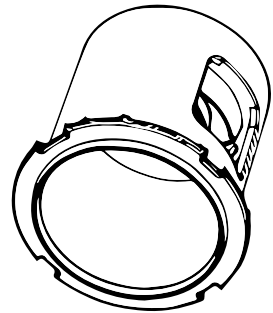
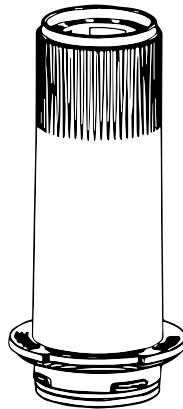

1. Nehmen Sie den Deckel des Wassertanks ab. Trennen Sie den Tank von der Basiseinheit und giessen Sie das restliche Wasser aus.
2. Entfernen Sie das Nebelrohr und die Geräuschunterdrückung, indem Sie sie nach links in Richtung "OPEN" drehen.
3. Nach der Reinigung schrauben Sie das Nebelrohr wieder ein, indem Sie die breitere Rippe und die drei schmalen Rippen ausrichten und dann nach rechts in Richtung "CLOSE" drehen.

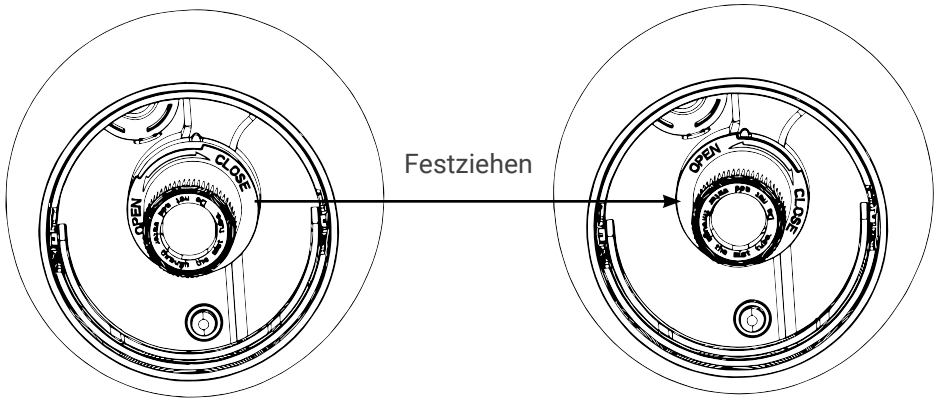

4. Um die Geräuschunterdrückungsvorrichtung wieder anzubringen, richten Sie die beiden Dreiecke aus, rasten Sie sie ein und drehen Sie sie dann im Uhrzeigersinn entlang des Pfeils OPEN-CLOSE, um sie festzuziehen.

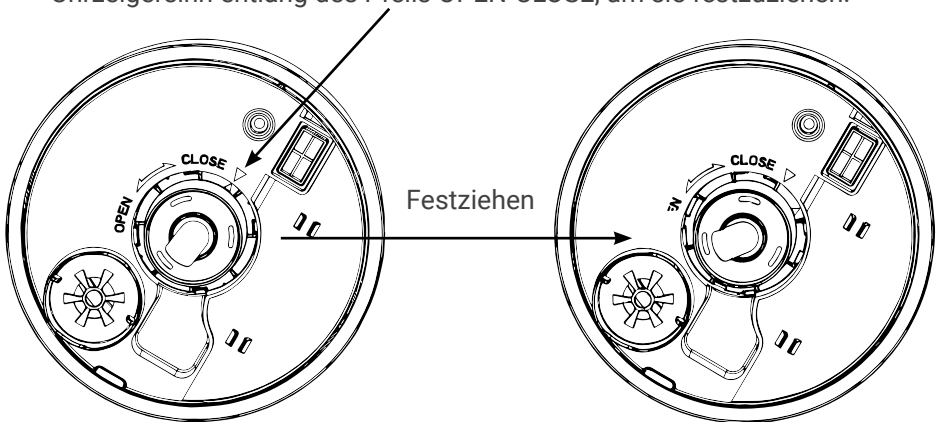

5. Stellen Sie den Wassertank auf die Basiseinheit.  
 6. Vergewissern Sie sich, dass der Tank mit Wasser gefüllt ist, bevor Sie den Luftbefeuchter einschalten.

## Ultraschall-Membrane

1. Ziehen Sie den Stecker des Geräts.
2. Entfernen Sie den Wassertank und leeren Sie das gesamte Wasser aus dem Tank.
3. Lassen Sie das Wasser im Sockel entsprechend der markierten "Abflussrichtung" ablaufen. Stellen Sie sicher, dass kein Wasser in den

Ventilatorauslass fließen kann.

4. Sie finden die Ultraschall-Membrane in der Mitte des Basiseinheit.
5. Verwenden Sie NUR die beiliegende Reinigungsbürste, um die Membrane vorsichtig zu reinigen und Ablagerungen zu entfernen.

**Die Ultraschall-Membrane darf nicht geschrubbt oder gekratzt werden!**

## Reinigung von Kalkablagerungen

Wenn sich der Kalk nur schwer mit einer Bürste entfernen lässt:

1. Füllen Sie den Boden mit einer Mischung aus 1 Teelöffel weißem Essig und 1 Teelöffel Wasser.
2. Lassen Sie die Lösung 5 Minuten lang einwirken.
3. Reinigen Sie mit dem Essig im Boden alle Innenflächen mit einem weichen Tuch oder einer Bürste, um den Kalk zu entfernen.
4. Überprüfen Sie auch die Nebeldüse und das Nebelrohr im Wassertank. Bei Bedarf reinigen.
5. Spülen Sie das Innere der Basiseinheit gründlich mit Wasser aus, um Kalk und Essiglösung zu entfernen.

## Lagerung

- Befolgen Sie die Reinigungs- und Pflegeanweisungen, wenn der Luftbefeuchter am Ende der Saison gelagert werden soll.
- Trocknen Sie den Luftbefeuchter vor der Lagerung vollständig ab. Lagern Sie den Luftbefeuchter NICHT mit Wasser in der Basis oder im Wassertank.
- Verpacken Sie das Gerät in seinem Originalkarton und lagern Sie es an einem kühlen, trockenen Ort.

# Fehlersuche

DEUTSCH

PROBLEM	LÖSUNG
Wassernebel und Feuchtigkeit werden nicht erzeugt	<ul style="list-style-type: none"> <li>• Netzstecker: Vergewissern Sie sich, dass der Netzstecker fest eingesteckt ist.</li> <li>• Stromausfall: Prüfen Sie, ob andere Geräte ordnungsgemäss funktionieren; falls nicht, warten Sie, bis die Stromversorgung wiederhergestellt ist, und schalten Sie das Gerät ein.</li> <li>• Einsetzen des Wassertanks: Vergewissern Sie sich, dass der Tank richtig platziert ist.</li> <li>• Die Oberfläche der Ultraschall-Membrane ist verschmutzt: Ultraschall-Membrane reinigen.</li> </ul>
Luft bläst, aber kein Wassernebel wird erzeugt	<ul style="list-style-type: none"> <li>• Überschüssiges Wasser: Entfernen Sie etwas Wasser aus der Basiseinheit.</li> <li>• Möglicherweise befinden sich Reinigungsmittelrückstände und/oder Ölbestandteile von Kosmetika usw. im Tank oder in der Basis: Waschen Sie Tank und Basiseinheit aus und versuchen Sie es erneut.</li> <li>• Die Oberfläche der Ultraschall-Membrane ist verschmutzt: Ultraschall-Membrane reinigen.</li> <li>• Wenn Sie hartes Wasser verwenden, versuchen Sie es mit weicherem Wasser.</li> </ul>
Die Intensität des Wassernebels ist gering	<ul style="list-style-type: none"> <li>• Die Oberfläche der Ultraschall-Membrane ist verschmutzt: Ultraschall-Membrane reinigen.</li> <li>• Das Wasser im Gerät ist zu kalt: Ersetzen Sie es durch kühles, aber nicht kaltes Wasser.</li> </ul>
Wassernebel hat einen schlechten Geruch	<ul style="list-style-type: none"> <li>• Schlechte Wartung oder schmutziges Wasser: Reinigen Sie das Gerät gründlich und füllen Sie es mit frischem Wasser auf.</li> </ul>
Es bildet sich weisser Staub auf den Möbeln und/oder dem Boden in der Nähe	<ul style="list-style-type: none"> <li>• Hartes Wasser kann eine gewisse Menge an weissem Staub ablagern. Durch die zusätzliche Luftfeuchtigkeit im Raum setzt sich auch Staub in der Luft ab; verwenden Sie destilliertes Wasser, wenn dies lästig wird. Denken Sie daran, das Innere des Geräts regelmässig zu reinigen.</li> </ul>
Das Gerät funktioniert nicht mehr	<ul style="list-style-type: none"> <li>• Kein oder zu wenig Wasser: Gerät ausstecken und Wassertank auffüllen.</li> </ul>

PROBLEM	LÖSUNG
Wasser sammelt sich ausserhalb des Geräts oder in der Umgebung des Geräts	<ul style="list-style-type: none"> <li>• Sättigung der Luftfeuchtigkeit: Verringern Sie die Nebelintensität oder verwenden Sie eine niedrigere Zielfeuchtigkeitseinstellung.</li> <li>• Das Gerät ist nicht eben und es sammelt sich Wasser an: Netzstecker ziehen und auf eine ebene Fläche stellen. Halten Sie die Nebelauslässe von Gegenständen fern. Stellen Sie das Gerät auf eine wasserfeste, ebene Fläche in einer Höhe von ca. einem Meter über dem Boden.</li> </ul>
Wasser tropft beim Nachfüllen	<ul style="list-style-type: none"> <li>• Restwasser am Boden des Tanks. Wischen Sie den Tank ab oder kippen Sie ihn vor dem Transport zum Ablassen.</li> </ul>
Erhöhter Lärmpegel	<ul style="list-style-type: none"> <li>• Das Gerät muss auf eine flache, ebene und harte Oberfläche gestellt werden. Achten Sie darauf, dass es NICHT auf eine weiche oder absorbierende Oberfläche gestellt wird.</li> </ul>
Rotes Licht an der Einschalttaste	<ul style="list-style-type: none"> <li>• Zeigt Wassermangel an. Trennen Sie das Gerät vom Strom und füllen Sie den Tank auf.</li> </ul>

## Display-Code Leitfaden

CODE	INDIKATION
E1	<ul style="list-style-type: none"> <li>• Zeigt an, dass sich kein Wasser im Wassertank befindet. Trennen Sie das Gerät vom Strom und füllen Sie den Tank auf.</li> <li>• Nach dem Befüllen des Wassertanks wurde der Sensor nicht zurückgesetzt. Bitte schalten Sie das Gerät aus und dann wieder ein.</li> </ul>
E2	<ul style="list-style-type: none"> <li>• Zeigt an, dass der Wassertank nicht oder nicht richtig auf dem Gerät platziert ist: Setzen Sie den Wassertank richtig auf.</li> </ul>
LO	<ul style="list-style-type: none"> <li>• Liegt die Luftfeuchtigkeit unter 30% RF, zeigt das Display LO an.</li> </ul>
HI	<ul style="list-style-type: none"> <li>• Ist die Luftfeuchtigkeit höher als 80% RF, zeigt das Display HI an.</li> </ul>
CO	<ul style="list-style-type: none"> <li>• Bedeutet, dass die Befeuchtung im Dauerbetrieb läuft.</li> </ul>

# Allgemeiner Leitfaden zur Fehlersuche

## Schritt 1:

Entleeren Sie alles vorhandene Wasser aus dem Gerät.

## Schritt 2:

Prüfen Sie, ob das schwarze Ventil funktioniert, indem Sie es ein paar Mal nach oben drücken.

Schwarzes Ventil, an dem das Wasser abgelassen wird:

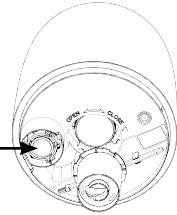

## Schritt 3:

Füllen Sie den Tank mit Wasser. (Achten Sie darauf, dass kein Wasser in das mittlere Rohr läuft).

Setzen Sie den Tank wieder auf die Basiseinheit.

Wassertank:

Basiseinheit:

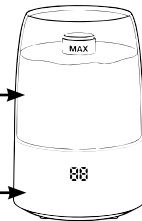

Der Deckel kann während des Tests auf dem Gerät bleiben.

## Schritt 4:

Schalten Sie das Gerät ein. Berühren Sie dann die Taste HUMIDITY SETTING (Feuchtigkeitseinstellung), bis auf dem Display CO angezeigt wird.

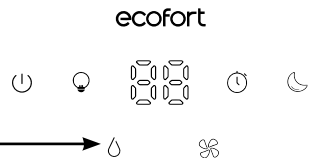

## Schritt 5:

Wenn das Gerät immer noch keinen Nebel erzeugt, überprüfen Sie, ob Wasser in den Behälter im Boden des Geräts gelangt ist.

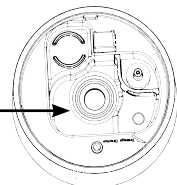

**Überprüfen Sie den DISPLAY CODE GUIDE.**

# Technische Daten

Geeignet für Räume bis zu	35 m <sup>2</sup>
Befeuchtungsmethode	Top-Fill-Ultraschall-Kühlnebel mit magnetischer Aufhängungstechnologie
Wassermenge-Output	250 ml/h
Volumen des Wassertanks	2 L
Dimensionen (H x B x T)	254 x 170 x 170 mm
Stromversorgung	AC 100-240 V ~ 50-60 Hz
Kabellänge	1.5 m
Stromverbrauch	22.5 W

# Garantie

Die Garantiezeit von 2 Jahren beginnt ab Lieferdatum.

Im Falle eines Garantieanspruchs wird ein defektes Gerät entweder repariert oder gegen einen gleichwertigen Ersatz ausgetauscht. Wird die Garantie in Anspruch genommen, verlängert sich die Garantie nicht, sondern läuft weiter.

Wenden Sie sich bei einem Defekt des Geräts an den Kundenservice des Händlers, bei dem das Gerät gekauft wurde. Bitte geben Sie bei jeder Kontaktaufnahme Ihre Bestell- oder Rechnungsnummer an. Senden Sie bitte keine Geräte ohne Voranmeldung zurück.

Beachten Sie bitte, dass nicht jeder technische Defekt innerhalb der Garantiezeit zwingend ein Garantiefall sein muss. Der Garantieanspruch wird in Fällen wie Elementarschäden, Feuchtigkeitsschäden, Schlag- oder Sturzschäden, natürliche Abnutzung, Fehlmanipulationen, Beschädigungen durch Einwirkung von aussen sowie Eingriffe in das Produkt oder dessen Modifikation, in der Regel abgelehnt.

Bei Fragen oder Unsicherheiten besuchen Sie bitte das ecofort Support Center auf [support.ecofort.ch](https://support.ecofort.ch). Hier finden Sie die aktuellsten Lösungen und Hilfen zu Ihrem Produkt.

ecofort AG  
Ipsachstrasse 16  
CH-2560 Nidau  
+41 (0) 32 322 31 11  
[support@ecofort.ch](mailto:support@ecofort.ch)  
<https://ecofort.ch>

## Umweltbewusste Entsorgung

Dieses Symbol weist darauf hin, dass dieses Produkt nicht mit dem allgemeinen Hausmüll entsorgt werden darf. Dies gilt in der gesamten EU. Um Schäden für die Umwelt oder die Gesundheit durch falsche Abfallentsorgung zu vermeiden, muss das Produkt zum Recycling abgegeben werden, damit das Material auf verantwortungsvolle Weise entsorgt werden kann. Wenn Sie Ihr Produkt recyceln, bringen Sie es zu Ihrer örtlichen Sammelstelle oder wenden Sie sich an die Verkaufsstelle. Sie werden dafür sorgen, dass das Produkt auf umweltgerechte Weise entsorgt wird.

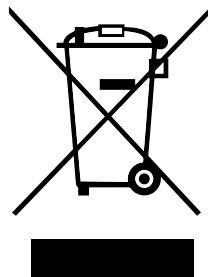







# ecoQ HumidAir U250

## Humidificateur ultrasonique

Manuel d'instruction

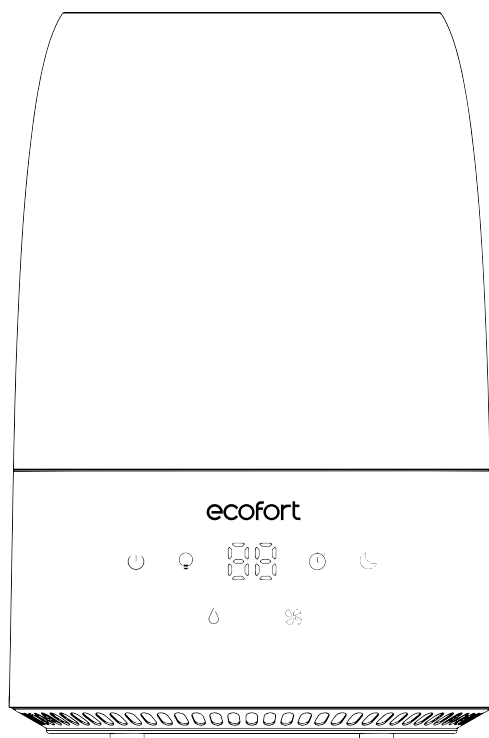

FRANÇAIS

**ecoQ**  
ecofort

Nous vous remercions d'avoir acheté notre produit. Veuillez lire attentivement ce mode d'emploi avant d'utiliser l'humidificateur.

Conservez ce livret pour pouvoir vous y référer ultérieurement.



# Contenu

Informations sur la sécurité .....	30
Pièces du produit.....	33
Instructions d'utilisation.....	34
Fonctions .....	35
Nettoyage et entretien.....	38
Stockage .....	41
Guide de dépannage.....	42
Données techniques .....	45
Garantie.....	46

# Informations sur la sécurité

Veuillez lire attentivement ce mode d'emploi avant la première utilisation de l'humidificateur. L'appareil n'est pas destiné à un usage commercial.



**Ce produit ne doit être utilisé que conformément aux spécifications énoncées dans le présent manuel. Toute utilisation autre que celle spécifiée ici peut entraîner des blessures graves.**

- Le démontage, la réparation ou le remodelage par une personne non autorisée peut entraîner de graves dommages et annulera la garantie du fabricant.
- Placez toujours l'humidificateur sur une surface ferme, plane et horizontale. Cet humidificateur peut ne pas fonctionner correctement sur une surface irrégulière.
- Ne l'utilisez pas si la fiche d'alimentation est endommagée ou desserrée.
- Une fois l'humidificateur branché, ne pas l'incliner ni le déplacer.
- Ne retirez pas le réservoir d'eau de l'appareil lorsqu'il est en marche.
- Ne manipulez pas la fiche d'alimentation avec des mains mouillées.
- Ne pas plier, tordre, tirer ou endommager excessivement le cordon d'alimentation.
- Évitez de placer ce produit de manière à ce que la sortie de la brume soit dirigée directement vers un objet ou une personne.
- N'inhalez pas directement la brume/vapeur expulsée par le produit et ne buvez pas l'eau du réservoir.
- Ne pas remplir le réservoir d'eau avec de l'eau chaude ou bouillante.
- Ne pas utiliser ce produit en plein soleil ou à proximité d'une source de chaleur telle qu'un poêle, un chauffage ou un radiateur.
- Si le réservoir d'eau est fissuré ou endommagé, n'utilisez pas l'humidificateur.
- Débranchez le cordon lorsque l'appareil n'est pas utilisé pendant une période prolongée et/ou lorsqu'il n'y a personne à la maison.
- Débranchez l'appareil pendant le remplissage et le nettoyage.
- Ne nettoyez pas l'appareil, le réservoir d'eau ou le réservoir d'eau avec des détergents

ou des produits chimiques de quelque nature que ce soit.

- L'utilisation d'additifs pour l'eau, y compris des détergents ou des produits chimiques de nettoyage, des conditionneurs d'eau, etc. endommagera les matériaux de l'appareil et, par conséquent, l'ensemble de l'appareil. L'utilisation de tels additifs annule la garantie du fabricant.
- Ne couvrez jamais la sortie du brouillard pendant l'utilisation de l'appareil. Ne rien mettre sur ou dans le réservoir.
- **IMPORTANT** : Ni les humains ni les animaux ne peuvent entendre les vibrations à haute fréquence de la membrane ultrasonique.
- Lorsque vous débranchez l'humidificateur, tenez-le fermement.
- Ne placez pas le cordon au-dessus d'objets.
- Ne pas mettre d'eau sur le cordon d'alimentation ou à l'endroit où il se connecte à l'appareil. Ne pas utiliser l'appareil à proximité d'un évier.
- Ne pas toucher le réservoir d'eau pendant le fonctionnement.
- Ne pas immerger l'appareil dans l'eau et ne pas verser d'eau sur l'appareil ou dans la sortie de brouillard.
- Lorsque vous videz le réservoir d'eau, versez l'eau du côté indiqué pour l'évacuation.
- Sachez qu'un taux d'humidité élevé peut favoriser la croissance d'organismes biologiques dans l'environnement.
- Ne laissez pas la zone autour de l'humidificateur devenir humide ou mouillée. En cas d'humidité, réduisez le débit de l'humidificateur. S'il n'est pas possible de réduire le volume de sortie de l'humidificateur, utilisez l'humidificateur plus haut que le sol ou seulement par intermittence. Ne laissez pas les matériaux absorbants, tels que la moquette, les rideaux, les tentures ou les nappes, devenir humides.
- Ne laissez jamais d'eau dans le réservoir lorsque l'appareil n'est pas utilisé.
- Videz et nettoyez l'humidificateur avant de le ranger. Nettoyez l'humidificateur avant la prochaine utilisation.
- Videz le réservoir et remplissez-le tous les trois jours. Avant de le remplir à nouveau, nettoyez-le avec de l'eau du robinet et un détergent doux, si nécessaire. Enlevez le tartre, les dépôts ou les pellicules qui se sont formés sur les parois du réservoir ou sur les surfaces intérieures et essuyez toutes les surfaces.
- Cet appareil peut être utilisé par des enfants âgés de 8 ans et plus et par des personnes dont les capacités physiques, sensorielles ou mentales sont réduites ou qui manquent d'expérience et de connaissances, à condition qu'ils aient reçu une surveillance ou des instructions concernant l'utilisation de l'appareil en toute sécurité

et qu'ils comprennent les risques encourus.

- Les enfants ne doivent pas jouer avec l'appareil.
- Si le cordon d'alimentation est endommagé, il doit être remplacé par le fabricant, son agent de service ou une personne de qualification similaire afin d'éviter tout danger.

### **Avertissement :**

Les micro-organismes qui peuvent être présents dans l'eau ou dans l'environnement où l'appareil est utilisé ou stocké, peuvent se développer dans le réservoir d'eau et être projetés dans l'air, **entraînant des risques pour la santé lorsque l'eau n'est pas renouvelée et que le réservoir n'est pas nettoyé correctement tous les 3 jours.**

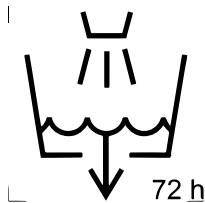

**Nettoyez le réservoir d'eau tous les trois jours !**



# Pièces du produit

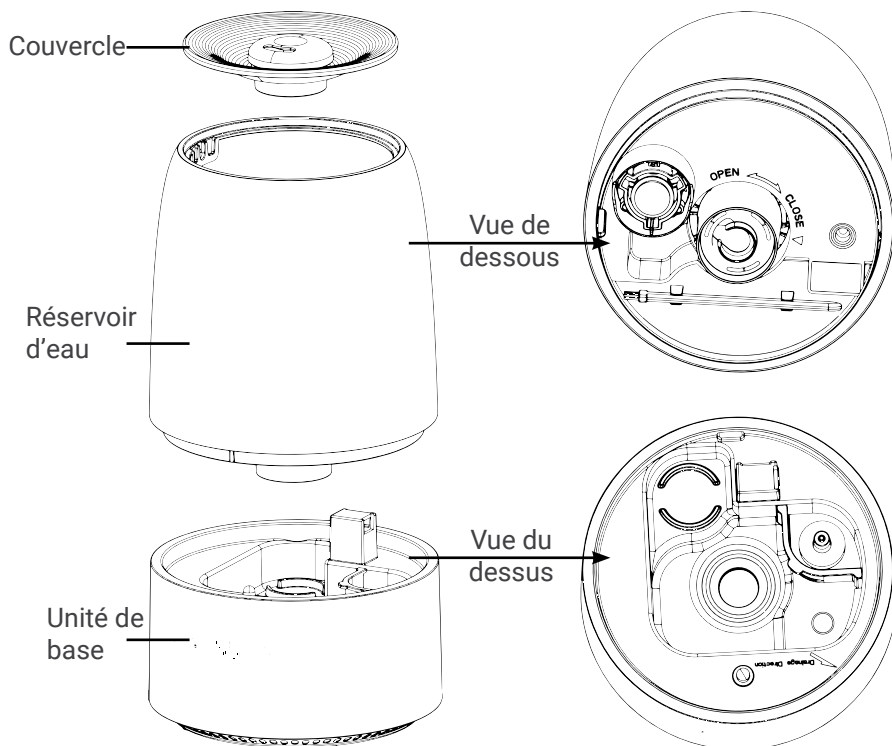

FRANÇAIS

# Instructions d'utilisation

## Mise en place

Choisissez un emplacement solide, plat et de niveau, à une distance d'au moins 15 cm de tout mur ou objet pour assurer une bonne circulation de l'air. Placez l'humidificateur sur une surface résistante à l'eau, car l'eau peut endommager les meubles et certains revêtements de sol. Ne placez pas l'appareil directement sur un tapis, des serviettes, des couvertures ou d'autres surfaces absorbantes.

## Remplissage

Assurez-vous que l'appareil est débranché.

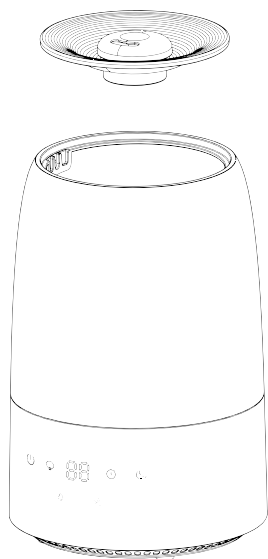

1. Retirer le couvercle supérieur

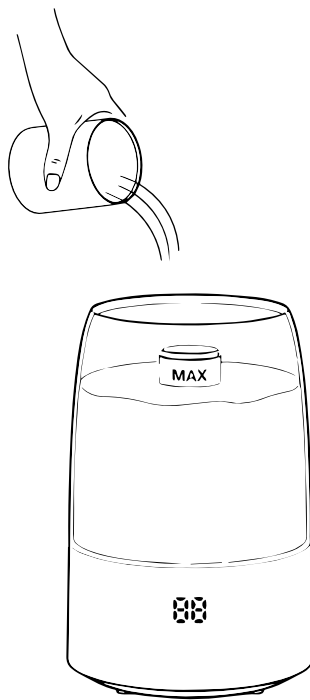

2. Versez de l'eau fraîche et propre directement dans le réservoir et assurez-vous que le niveau d'eau ne dépasse pas le repère MAX.

Veillez à ce que l'eau ne tombe pas dans le tube de brumisation, il est très important de veiller à ce que l'eau soit injectée depuis le réservoir d'eau vers le bassin de façon naturelle.

3. Enfin, replacez le couvercle et mettez l'humidificateur d'air en marche.

# Fonctions

## ecofort

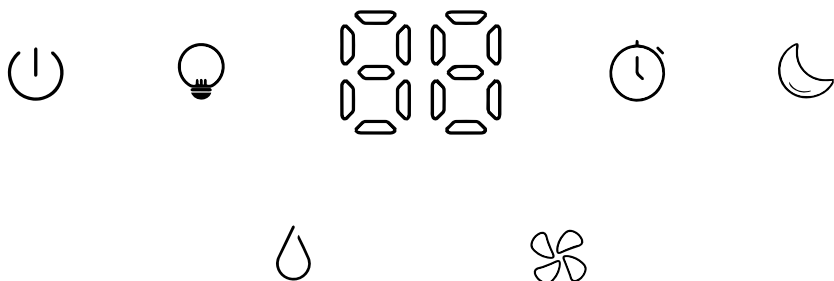

### Alimentation ON/OFF



Allumer ou éteindre l'appareil.

Appuyez une fois sur le bouton d'alimentation pour mettre l'humidificateur d'air en marche. L'écran affiche l'humidité relative ambiante actuelle.

Appuyez une seconde fois sur la touche POWER pour éteindre l'humidificateur d'air.

### Lumière ambiante / Mode veille



1er contact : L'écran affiche "SP", après 5 secondes, l'appareil entre en MODE VEILLE. Il continuera à produire de la brume au niveau le plus bas, la lumière ambiante s'éteindra et tous les indicateurs lumineux s'éteindront à l'exception du bouton MODE SOMMEIL.

2ème pression : Le MODE VEILLE est annulé et l'appareil revient aux réglages par défaut.



**Remarque** : le MODE VEILLE peut être annulé en touchant n'importe quel bouton, à l'exception du bouton d'alimentation.



**Remarque :** En MODE VEILLE, l'humidité relative ambiante n'est pas surveillée par l'appareil et ne s'éteint donc pas tant qu'un autre mode n'est pas sélectionné ou que le réservoir d'eau n'est pas vide.

## Réglage de l'humidité (mode AUTO)



Réglez l'humidité cible souhaitée en % en appuyant sur la touche HUMIDITY SETTING. La valeur s'affiche à l'écran pendant que vous réglez l'humidité souhaitée. Après quelques secondes, l'écran revient automatiquement à la valeur mesurée.

Lorsque l'humidité ambiante est supérieure à l'humidité réglée, l'humidificateur arrête automatiquement de produire du brouillard.

Dès que l'humidité mesurée est inférieure de 3% à l'humidité cible réglée, l'humidificateur recommence à produire du brouillard.

L'humidité relative cible peut être réglée de 40% à 75% par incréments de 5% :



## Lumière ambiante



La lumière ambiante peut être contrôlée séparément.

1ère touche : La lumière ambiante circule automatiquement à travers les 7 couleurs (le voyant du bouton tactile est allumé).

De la 2ème à la 8ème touche : À chaque pression, la lumière ambiante est fixée sur l'une des couleurs suivantes :

Peau claire - Rose peau - Violet lotus - Violet rose - Bleu ciel - Bleu glacier - Bleu lac clair

9ème contact : La lumière ambiante est désactivée.

## Réglage de la minuterie



Effleurer la touche TIMER pour régler la durée de fonctionnement souhaitée.

La durée de fonctionnement restante réglée s'affiche sur l'écran pendant 3 secondes pendant que vous réglez la minuterie.

Sélectionnez de 1 à 12 heures ou CO pour un fonctionnement continu (pas de minuterie activée) :

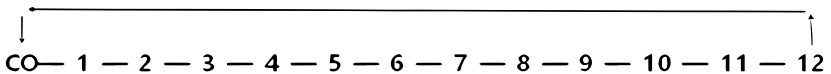

L'appareil s'arrête de fonctionner dès que la durée programmée est atteinte.

## Réglage de l'intensité de brumisation



Appuyez sur la touche INTENSITÉ DE BRUMISATION pour sélectionner le niveau de sortie de la brume.

Lorsque l'appareil est sous tension, il est réglé par défaut sur un niveau de brumisation moyen. Appuyez sur la touche INTENSITÉ DE BRUMISATION pour passer d'un réglage à l'autre :

Basse - Moyenne - Haute

## Niveau d'eau bas

S'il n'y a pas d'eau dans le réservoir, le voyant rouge de la touche POWER s'allume et l'écran affiche E1.

## Le réservoir d'eau n'est pas en place

Si le réservoir d'eau n'est pas ou mal placé, le voyant rouge du bouton d'alimentation s'allume et l'écran affiche E2.

## Humidité de l'air trop faible ou trop élevée

Si l'humidité ambiante est inférieure à 30%, l'écran affiche LO.  
Si l'humidité ambiante est supérieure à 80% d'humidité relative, l'écran affiche HI.

# Nettoyage et entretien



Débranchez toujours l'appareil avant toute intervention.

## Nettoyage général

- **A l'intérieur de la base de l'appareil :** Versez l'excédent d'eau hors de l'appareil. Lavez l'appareil à l'eau douce à l'aide de la brosse de nettoyage et d'un chiffon doux si nécessaire. **N'immergez pas la base de l'appareil dans l'eau et ne laissez pas l'eau pénétrer à l'intérieur par les entrées ou sorties d'air.**
- **Réservoir d'eau :** Retirez le couvercle supérieur et videz le réservoir d'eau. Nettoyez l'intérieur du réservoir avec de l'eau douce, une solution de vinaigre ou un liquide vaisselle et un chiffon ou une brosse légère (un goupillon est recommandé). Rincez à l'eau douce après le nettoyage.
- **Surface extérieure de l'appareil :** Essuyez la surface de l'appareil avec un chiffon doux et humide si nécessaire. Si vous remarquez une accumulation d'eau pendant l'utilisation, réduisez l'humidité et séchez la surface extérieure avec un chiffon.

## Détartrage

- En fonction de l'utilisation et du type d'eau, un nettoyage pour éliminer le tartre peut être nécessaire une fois par semaine ou toutes les deux semaines afin d'optimiser les performances de l'appareil.
- Si vous vivez dans une région où l'eau est dure, nous vous recommandons d'utiliser de l'eau distillée pour votre humidificateur. Cela permettra de réduire la précipitation des minéraux ou de la "poussière blanche".

### Avertissement :

- Ne nettoyez pas l'appareil ou le réservoir d'eau avec des produits chimiques de nettoyage, quels qu'ils soient, car ils peuvent contenir de l'eau de Javel. Utilisez UNIQUEMENT du liquide vaisselle ou une solution à base de vinaigre.

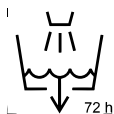

**Nettoyez le réservoir d'eau tous les trois jours !**

## Nettoyage des pièces

1.

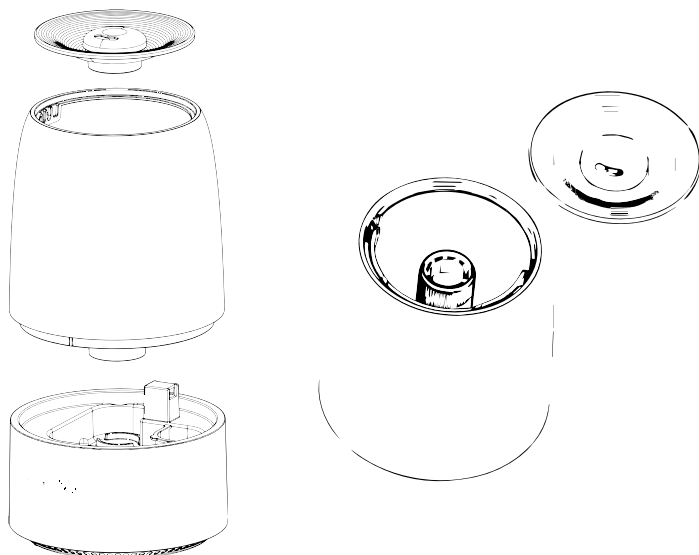

2.

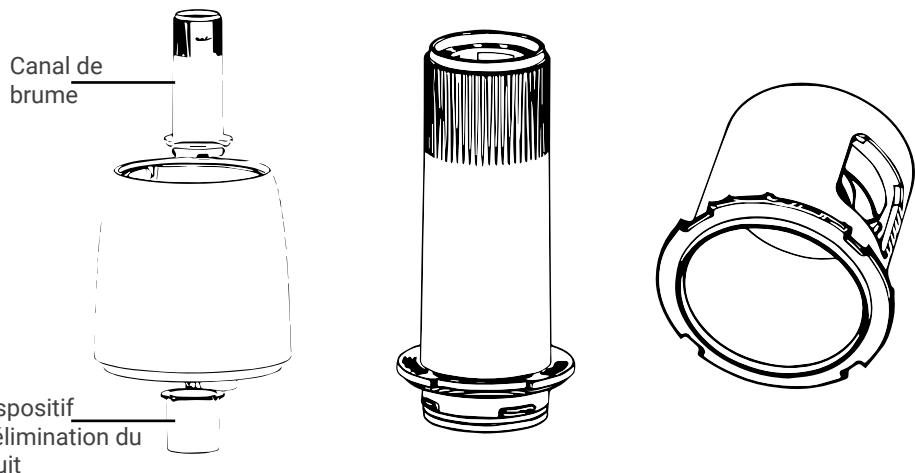

1. Retirez le couvercle du réservoir d'eau. Séparer le réservoir de la base de l'appareil et verser l'eau restante.
2. Retirez le canal de brumisation et le dispositif d'élimination des bruits en le tournant vers la gauche dans le sens "OUVERT".
3. Après le nettoyage, revissez le canal à brouillard en alignant la nervure la plus large et les trois nervures les plus étroites, puis en le tournant vers la droite dans le sens de "FERMER".

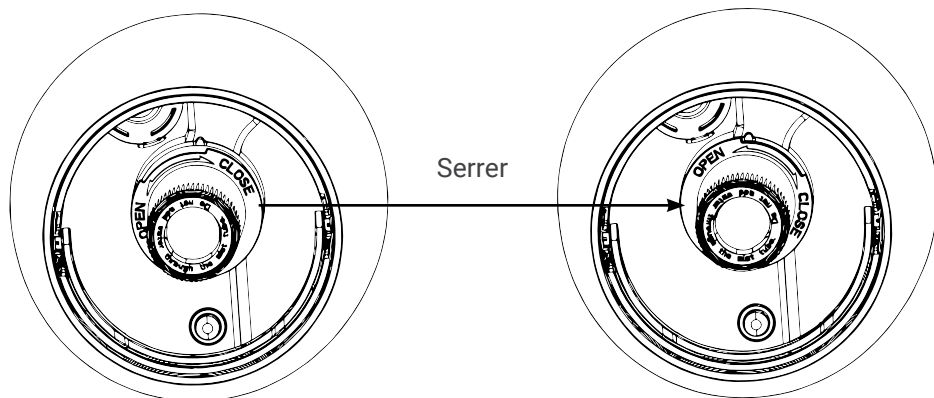

4. Pour remettre en place le dispositif d'élimination du bruit, alignez les deux triangles, clipsez-les et tournez dans le sens des aiguilles d'une montre le long de la flèche OPEN-CLOSE pour les serrer.

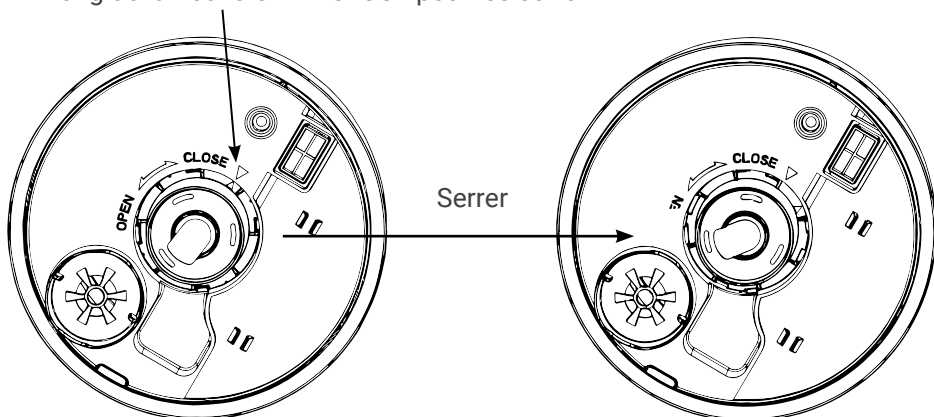

5. Placez le réservoir d'eau sur la base de l'appareil.  
 6. Assurez-vous qu'il y a de l'eau dans le réservoir avant de mettre l'humidificateur en marche.

## Membrane ultrasonique

1. Débranchez l'appareil.
2. Retirez le réservoir d'eau et videz toute l'eau qu'il contient.
3. Vidangez l'eau dans la base en respectant le sens de vidange indiqué. Veillez à ce que l'eau ne s'écoule pas dans la sortie du ventilateur.
4. Localisez la membrane ultrasonique à l'intérieur du centre de la base.



5. Utilisez **UNIQUEMENT** la brosse de nettoyage fournie pour nettoyer délicatement la membrane et éliminer les accumulations et les dépôts.

## **Ne pas frotter ou gratter la membrane ultrasonique !**

## **Nettoyage des dépôts de calcaire**

Si le tartre devient difficile à enlever à l'aide d'une brosse :

1. Remplissez la base avec un mélange de 1 cuillère à café de vinaigre blanc et 1 cuillère à café d'eau.
2. Laissez la solution agir pendant 5 minutes.
3. Une fois le vinaigre dans la base, nettoyez toutes les surfaces intérieures à l'aide d'un chiffon doux ou d'une brosse afin d'éliminer le tartre.
4. Vérifiez également la buse de brumisation et le canal de brumisation dans le réservoir d'eau. Nettoyez-les si nécessaire.
5. Rincez soigneusement la base avec de l'eau pour éliminer le tartre et la solution de vinaigre.

## **Stockage**

- Suivez les instructions de nettoyage et d'entretien lorsque l'humidificateur doit être rangé à la fin de la saison.
- Séchez complètement l'humidificateur avant de le ranger. **NE PAS** ranger l'humidificateur avec de l'eau dans la base ou le réservoir d'eau.
- Emballez l'appareil dans son carton d'origine et rangez-le dans un endroit frais et sec.

# Guide de dépannage

PROBLÈME	SOLUTION
Le brouillard d'eau et l'humidité ne sont pas produits	<ul style="list-style-type: none"><li>• Fiche d'alimentation : Assurez-vous que la fiche d'alimentation est bien branchée.</li><li>• Panne de courant : Vérifiez si les autres appareils fonctionnent correctement ; si ce n'est pas le cas, attendez que le courant soit rétabli et mettez l'appareil en marche.</li><li>• Installation du réservoir d'eau : Assurez-vous que le réservoir est correctement placé.</li><li>• La surface de la membrane ultrasonique est sale : Nettoyer la membrane ultrasonique.</li></ul>
L'air souffle, mais aucun brouillard d'eau n'est produit	<ul style="list-style-type: none"><li>• Excès d'eau : Retirez un peu d'eau de la base.</li><li>• Des résidus de détergent et/ou des ingrédients huileux provenant de produits cosmétiques, etc. peuvent se trouver dans le réservoir ou la base : Laver le réservoir et la base et réessayer.</li><li>• La surface de la membrane ultrasonique est sale : Nettoyer la membrane ultrasonique.</li><li>• Si vous utilisez de l'eau dure, essayez de l'eau plus douce.</li></ul>
L'intensité du brouillard d'eau est faible	<ul style="list-style-type: none"><li>• La surface de la membrane à ultrasons est sale : Nettoyer la membrane à ultrasons.</li><li>• L'eau dans l'appareil est trop froide : Remplacer l'eau par de l'eau fraîche, mais pas froide.</li></ul>
Le brouillard d'eau a une mauvaise odeur	<ul style="list-style-type: none"><li>• Mauvais entretien ou eau sale : Nettoyez soigneusement le produit et remplissez-le d'eau fraîche.</li></ul>
De la poussière blanche se forme sur les meubles et/ou le sol à proximité	<ul style="list-style-type: none"><li>• L'eau dure peut déposer une certaine quantité de poussière blanche. La poussière présente dans l'air se dépose également en raison de l'humidité accrue de la pièce : Utilisez de l'eau distillée si cela devient gênant. N'oubliez pas de nettoyer régulièrement l'intérieur de l'appareil.</li></ul>
L'appareil a cessé de fonctionner	<ul style="list-style-type: none"><li>• Pas ou peu d'eau : Débrancher l'appareil et remplir le réservoir d'eau.</li></ul>

PROBLÈME	SOLUTION
De l'eau s'accumule à l'extérieur de l'appareil ou dans la zone qui l'entoure.	<ul style="list-style-type: none"> <li>• Saturation de l'humidité : Diminuer le réglage de l'intensité de la brume ou utiliser un réglage d'humidité cible plus bas.</li> <li>• L'appareil n'est pas de niveau et de l'eau s'accumule : Débrancher l'appareil et le placer sur une surface plane. Diriger les sorties de la brume loin des objets. Soulever l'appareil sur une surface plane résistante à l'eau, à un mètre du sol.</li> </ul>
L'eau s'écoule lors du remplissage	<ul style="list-style-type: none"> <li>• Eau résiduelle au fond du réservoir. Essuyer le réservoir ou l'incliner pour l'égoutter avant de le transporter.</li> </ul>
Augmentation du niveau sonore	<ul style="list-style-type: none"> <li>• L'appareil doit être placé sur une surface plane, horizontale et dure. Assurez-vous qu'il n'est PAS placé sur une surface molle ou absorbante.</li> </ul>
Voyant rouge sur le bouton d'alimentation	<ul style="list-style-type: none"> <li>• Indique un manque d'eau. Débrancher et remplir le réservoir.</li> </ul>

## Display Code Guide

CODE	INDICATION
E1	<ul style="list-style-type: none"> <li>• Indique qu'il n'y a pas d'eau dans le réservoir d'eau. Débranchez l'appareil et remplissez le réservoir.</li> <li>• Après le remplissage du réservoir d'eau, le capteur n'a pas été réinitialisé. Veuillez éteindre puis rallumer l'appareil.</li> </ul>
E2	<ul style="list-style-type: none"> <li>• Indique que le réservoir d'eau n'est pas ou pas correctement placé sur l'appareil : Placez le réservoir d'eau correctement.</li> </ul>
LO	<ul style="list-style-type: none"> <li>• Si l'humidité ambiante est inférieure à 30%, l'écran affiche LO.</li> </ul>
HI	<ul style="list-style-type: none"> <li>• Si l'humidité ambiante est supérieure à 80 %, l'écran affiche HI.</li> </ul>
CO	<ul style="list-style-type: none"> <li>• Signifie que le mode d'humidification est en mode de fonctionnement continu.</li> </ul>

# Guide général de dépannage

## Première étape :

Vider toute l'eau de l'appareil.

## Deuxième étape :

Vérifiez que la vanne noire fonctionne en la poussant vers le haut à plusieurs reprises.

Soupape noire où l'eau est libérée :

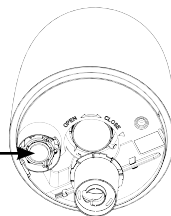

## Troisième étape :

Remplissez le réservoir d'eau. (Ne laissez pas l'eau s'écouler par le tube central).

Réservoir d'eau :

Remplacez le réservoir sur l'unité de base.

Unité de base :

Le couvercle peut rester en dehors de l'appareil pendant le test.

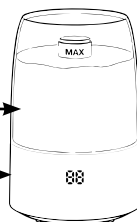

## Quatrième étape :

Allumez l'appareil. Appuyez ensuite sur la touche HUMIDITY SETTING (réglage de l'humidité) jusqu'à ce que l'écran affiche CO.

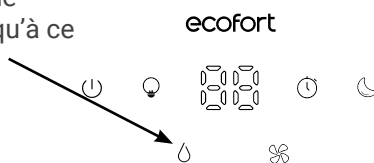

## Cinquième étape :

Si l'appareil ne produit toujours pas de brume, vérifiez si de l'eau s'est infiltrée dans le réservoir situé à la base de l'appareil.

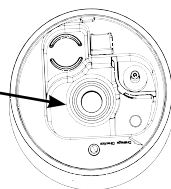

**Consultez le GUIDE DES CODES D'AFFICHAGE.**

# Données techniques

Convient pour des pièces allant jusqu'à	35 m <sup>2</sup>
Méthode d'humidification	Brumisateur de fraîcheur ultrasonique à remplissage par le haut avec technologie de suspension magnétique
Sortie d'humidité	250 ml/h
Volume du réservoir d'eau	2 L
Dimensions (H x L x P)	254 x 170 x 170 mm
Alimentation électrique	AC 100-240 V ~ 50-60 Hz
Longueur du câble	1.5 m
Consommation électrique	22.5 W

# Garantie

La période de garantie de 2 ans commence à partir de la date de livraison.

Dans le cas d'une demande de garantie, un appareil défectueux sera soit réparé, soit remplacé par un remplacement équivalent. Si la garantie est réclamée, la garantie ne sera pas prolongée mais continuera de fonctionner.

En cas de dysfonctionnement de l'appareil, contactez le centre de service du détaillant où l'appareil a été acheté. Veuillez indiquer votre numéro de commande ou de facture à chaque contact. Veuillez ne renvoyer aucun appareil sans préavis.

Veuillez noter que tous les défauts techniques dans la période de garantie ne doivent pas nécessairement être une réclamation de garantie. La demande de garantie est généralement rejetée dans des cas tels que les dommages élémentaires, l'humidité, les chocs ou les chutes, l'usure naturelle, les manipulations incorrectes, les dommages causés par des influences externes et les interférences avec le produit ou sa modification.

Si vous avez des questions ou des incertitudes, veuillez visiter le centre d'assistance ecofort sur [support.ecofort.ch](https://support.ecofort.ch). Vous trouverez ici les dernières solutions et l'aide pour votre produit.

ecofort AG  
Ipsachstrasse 16  
CH-2560 Nidau  
+41 (0) 32 322 31 11  
[support@ecofort.ch](mailto:support@ecofort.ch)  
<https://ecofort.ch>

## Élimination responsable

Ce symbole indique que ce produit ne doit pas être éliminé avec les déchets ménagers généraux. Cette règle s'applique à toute l'UE. Afin d'éviter tout dommage à l'environnement ou à la santé causé par une élimination incorrecte des déchets, le produit doit être remis au recyclage afin que le matériau puisse être éliminé de manière responsable. Lorsque vous recyclez votre produit, apportez-le à votre centre de collecte local ou contactez le lieu d'achat. Ils veilleront à ce que le produit soit éliminé de manière respectueuse de l'environnement.

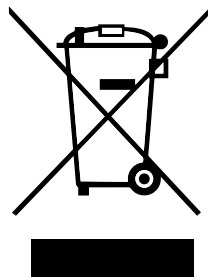







# ecoQ HumidAir U250

## Umidificatore a ultrasuoni

Manuale d'istruzioni

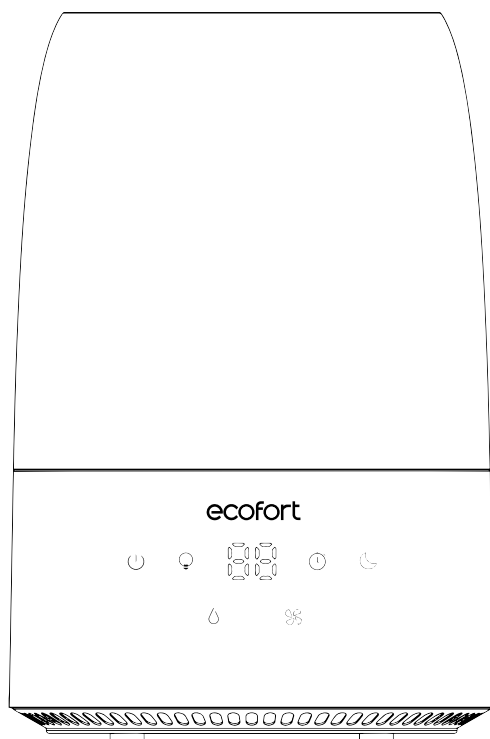

ITALIANO

**ecoQ**  
ecofort

Grazie per aver acquistato il nostro prodotto. Prima di utilizzare l'umidificatore, leggere attentamente il presente manuale di istruzioni.

Si prega di conservare questo libretto per future consultazioni.



# Contenuti

Informazioni sulla sicurezza .....	52
Parti del prodotto .....	55
Istruzioni per l'uso .....	56
Funzioni .....	57
Pulizia e manutenzione .....	60
Immagazzinamento .....	63
Guida alla risoluzione dei problemi .....	64
Dati tecnici .....	67
Garanzia .....	68

# Informazioni sulla sicurezza

Prima di utilizzare l'umidificatore per la prima volta, leggere attentamente le presenti istruzioni per l'uso. L'apparecchio non è destinato all'uso commerciale.



**Questo prodotto deve essere utilizzato esclusivamente in conformità alle specifiche indicate nel presente manuale. Un utilizzo diverso da quello qui specificato può provocare gravi lesioni.**

- Lo smontaggio, la riparazione o la rimodellazione da parte di persone non autorizzate possono causare gravi danni e invalidare la garanzia del produttore.
- Posizionare sempre l'umidificatore su una superficie solida, piana e livellata. L'umidificatore potrebbe non funzionare correttamente su una superficie irregolare.
- Non utilizzare se la spina di alimentazione è danneggiata o allentata.
- Una volta collegato l'umidificatore, non inclinarlo o spostarlo.
- Non rimuovere il serbatoio dell'acqua dall'unità mentre questa è accesa.
- Non maneggiare la spina di alimentazione con le mani bagnate.
- Non piegare, torcere, tirare o danneggiare eccessivamente il cavo di alimentazione.
- Evitare di posizionare il prodotto in modo che l'uscita della nebbia sia rivolta direttamente verso un oggetto o una persona.
- Non inalare direttamente la nebbia/il vapore espulso dal prodotto e non bere acqua dal serbatoio.
- Non riempire il serbatoio con acqua calda o bollente.
- Non utilizzare il prodotto alla luce diretta del sole o vicino a fonti di calore come stufe, termosifoni o radiatori.
- Se il serbatoio dell'acqua è incrinato o danneggiato, non utilizzare l'umidificatore.
- Scollegare il cavo quando l'apparecchio non viene utilizzato per un periodo di tempo prolungato e/o quando non c'è nessuno in casa.
- Scollegare l'apparecchio durante il riempimento e la pulizia.

- Non pulire l'unità, il serbatoio dell'acqua o la riserva d'acqua con detersivi o prodotti chimici di qualsiasi tipo.
- L'uso di additivi per l'acqua, compresi detersivi o prodotti chimici per la pulizia, condizionatori d'acqua, ecc. danneggia i materiali dell'apparecchio e, di conseguenza, l'intero apparecchio. L'uso di tali additivi invalida la garanzia del produttore.
- Non coprire la presa d'aria in nessun momento durante l'uso. Non mettere nulla sopra o dentro il serbatoio.
- **IMPORTANTE:** né le persone né gli animali possono sentire le vibrazioni ad alta frequenza della membrana a ultrasuoni.
- Quando si stacca la spina dalla presa di corrente, tenere l'umidificatore in modo sicuro.
- Non posizionare il cavo su oggetti.
- Non sporcare d'acqua il cavo di alimentazione o il punto in cui si collega al prodotto. Non utilizzare in prossimità di un lavandino.
- Non toccare il serbatoio dell'acqua durante il funzionamento.
- Non immergere l'unità nell'acqua e non versare acqua sull'unità o nella presa d'aria.
- Quando si svuota l'acqua dal serbatoio, versarla sul lato di scarico contrassegnato.
- Tenere presente che alti livelli di umidità possono favorire la crescita di organismi biologici nell'ambiente.
- Non lasciare che l'area intorno all'umidificatore diventi umida o bagnata. In caso di umidità, ridurre la potenza dell'umidificatore. Se non è possibile ridurre il volume di uscita dell'umidificatore, utilizzare l'umidificatore più in alto rispetto al pavimento o solo a intermittenza. Non lasciare che materiali assorbenti, come moquette, tende, tendaggi o tovaglie, si inumidiscano.
- Non lasciare mai acqua nel serbatoio quando l'apparecchio non è in uso.
- Svuotare e pulire l'umidificatore prima di riporlo. Pulire l'umidificatore prima dell'uso successivo.
- Svuotare il serbatoio e riempirlo ogni tre giorni. Prima di riempirlo, pulirlo con acqua fresca di rubinetto e un detersivo delicato, se necessario. Rimuovere eventuali incrostazioni, depositi o pellicole che si sono formate sui lati del serbatoio o sulle superfici interne e asciugare tutte le superfici.
- L'apparecchio non deve essere utilizzato da persone (compresi i bambini) con ridotte capacità fisiche, sensoriali o mentali, o con scarsa esperienza e conoscenza, a meno che non siano state sottoposte a supervisione o istruzioni. Questo apparecchio può essere utilizzato da bambini a partire dagli 8 anni e da persone con ridotte capacità

fisiche, sensoriali o mentali, o con scarsa esperienza e conoscenza, a condizione che siano state sottoposte a supervisione o istruzioni per l'uso dell'apparecchio in modo sicuro e che ne comprendano i rischi.

- I bambini non devono giocare con l'apparecchio.
- Se il cavo di alimentazione è danneggiato, deve essere sostituito dal produttore o dal suo agente di assistenza o da una persona altrettanto qualificata, al fine di evitare un pericolo.

### **Avvertenze:**

I microrganismi che possono essere presenti nell'acqua o nell'ambiente in cui l'apparecchio viene utilizzato o conservato, possono crescere nel serbatoio dell'acqua ed essere soffiati nell'aria, **causando rischi per la salute quando l'acqua non viene rinnovata e il serbatoio non viene pulito correttamente ogni 3 giorni.**

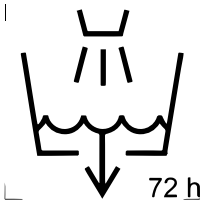

**Pulire il serbatoio dell'acqua ogni tre giorni!**

# Parti del prodotto

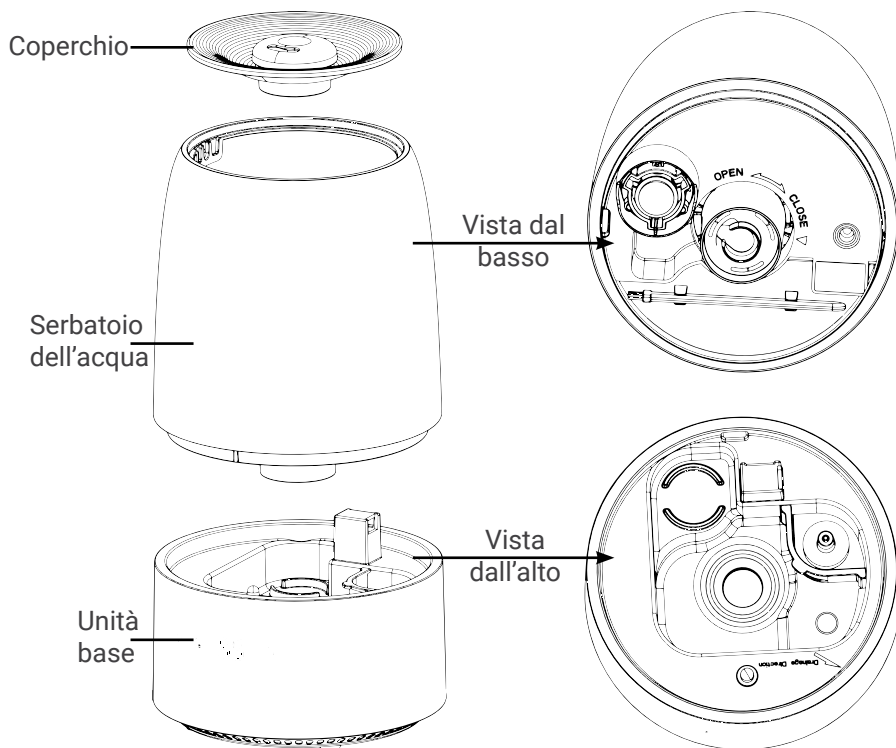

# Istruzioni per l'uso

## Impostazione

Scegliere una posizione stabile, piana e livellata, ad almeno 15 cm da qualsiasi parete o oggetto per garantire un flusso d'aria adeguato. Collocare l'umidificatore su una superficie resistente all'acqua, poiché l'acqua può danneggiare i mobili e alcuni pavimenti. Non collocare l'unità direttamente su tappeti, asciugamani, coperte o altre superfici assorbenti.

## Riempimento

Assicurarsi che l'unità sia scollegata.

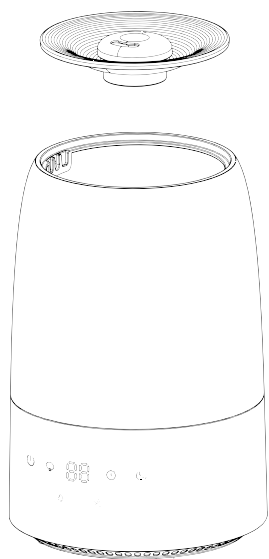

1. Rimuovere il coperchio superiore

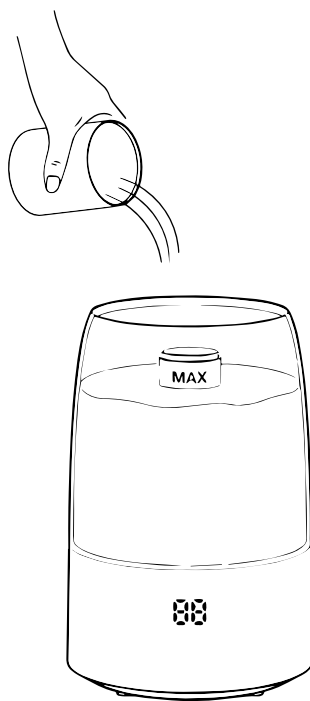

2. Versare acqua fresca e pulita direttamente nel serbatoio e assicurarsi che il livello dell'acqua non superi il segno MAX.

Assicurarsi che l'acqua non cada nel tubo di nebulizzazione; è molto importante garantire che l'acqua venga iniettata dal serbatoio dell'acqua al bacino in modo naturale.

3. Infine, rimettere il coperchio superiore e accendere l'umidificatore d'aria.



# Funzioni

## ecofort

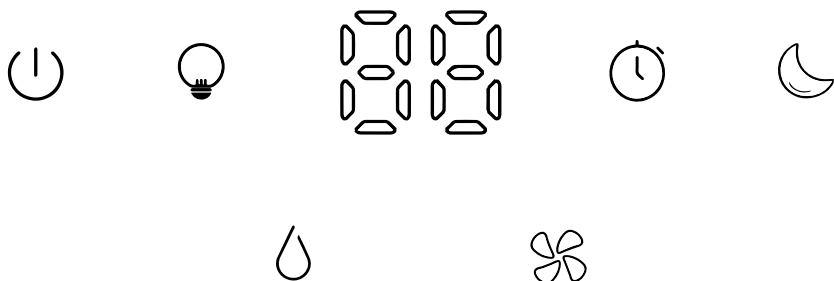

### Alimentazione ON/OFF



Accendere o spegnere il dispositivo.

Toccare una volta il pulsante di accensione per accendere l'umidificatore d'aria. Il display visualizza l'umidità relativa dell'ambiente attuale.

Toccare una seconda volta il pulsante di accensione per spegnere l'umidificatore d'aria.

### Modalità Sleep



1° tocco: Il display visualizza "SP", dopo 5 secondi il dispositivo entra in MODALITÀ SLEEP. Il dispositivo continua a produrre nebbia al livello più basso, la luce ambientale si spegne e tutte le spie si spengono, tranne il pulsante SLEEP MODE.

2° tocco: La MODALITÀ SLEEP verrà annullata e il dispositivo tornerà alle impostazioni predefinite.



**Nota:** la modalità SLEEP può essere annullata toccando qualsiasi pulsante, tranne quello di accensione.



**Nota:** in modalità SLEEP l'umidità relativa dell'ambiente non viene monitorata dal dispositivo e quindi non si spegne finché non viene selezionata un'altra modalità o finché il serbatoio dell'acqua non è vuoto.

## Impostazione dell'umidità (modalità AUTO)



Impostare l'umidità target desiderata in % toccando il pulsante IMPOSTAZIONE UMIDITÀ. Il valore viene visualizzato sul display mentre si imposta l'umidità desiderata. Dopo alcuni secondi, il display torna automaticamente al valore attualmente misurato.

Quando l'umidità ambientale è superiore a quella impostata, l'umidificatore smette automaticamente di produrre nebbia.

Non appena l'umidità corrente misurata scende del 3% al di sotto dell'umidità target impostata, l'umidificatore riprende a produrre nebbia.

L'umidità relativa target può essere impostata dal 40% al 75% con incrementi del 5%:



## Luce ambientale



La luce ambientale può essere controllata separatamente.

1° tocco: La luce ambientale circola automaticamente attraverso 7 colori (la spia sul pulsante è accesa).

Dal 2° all'8° tocco: Ad ogni tocco, la luce ambientale viene fissata su uno dei seguenti colori:

Pelle chiara - Rosa pelle - Viola loto - Viola rosa - Blu cielo - Blu ghiaccio - Blu lago chiaro

9° tocco: La luce ambientale viene spenta

## Impostazione del timer



Toccare il pulsante TIMER per impostare il tempo di funzionamento desiderato.

Il tempo di funzionamento rimanente impostato viene visualizzato sul display per 3 secondi durante l'impostazione del timer.

Selezionare da 1 a 12 ore o CO per il funzionamento continuo (senza timer attivato):

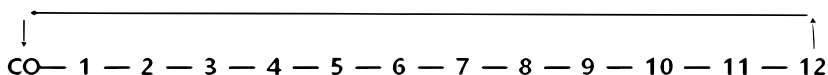

Il dispositivo smette di funzionare non appena viene raggiunto il tempo impostato.

## Impostazione dell'intensità della nebbia



Toccare il pulsante INTENSITÀ DI NEBBIA per selezionare il livello di emissione della nebbia.

Quando l'unità è accesa, l'impostazione predefinita è quella di un'emissione di nebbia media. Toccare il pulsante INTENSITÀ DI NEBBIA per passare da un'impostazione all'altra:

Media - Alta - Bassa

## Livello dell'acqua basso

Se nel serbatoio dell'acqua non c'è acqua, la spia rossa sul pulsante POWER si accende e il display visualizza E1.

## Serbatoio dell'acqua non in posizione

Se il serbatoio dell'acqua non è o non è posizionato correttamente, la spia rossa sul pulsante di accensione si accende e il display visualizza E2.

## Umidità troppo bassa o troppo alta

Se l'umidità ambientale è inferiore al 30% UR, il display visualizza LO.  
Se l'umidità ambientale è superiore al 80% UR, il display visualizza HI.

# Pulizia e manutenzione



Scollegare sempre l'unità prima di effettuare qualsiasi tipo di manutenzione.

## Pulizia generale

- **All'interno della base dell'unità:** Versare l'acqua in eccesso dall'unità. Lavare l'unità con acqua fresca utilizzando la spazzola di pulizia e un panno morbido, se necessario. **Non immergere la base dell'unità nell'acqua e non lasciare che l'acqua penetri all'interno attraverso le prese d'aria o l'uscita dell'aria.**
- **Serbatoio dell'acqua:** Rimuovere il coperchio superiore e svuotare il serbatoio dell'acqua. Pulire l'interno del serbatoio con acqua fresca, soluzione di aceto o detersivo per piatti e un panno o una spazzola leggera (si consiglia una spazzola per la pulizia delle bottiglie). Risciacquare con acqua fresca dopo la pulizia.
- **Superficie esterna dell'unità:** Se necessario, pulire la superficie dell'unità con un panno morbido e umido. Se si nota un accumulo di acqua durante l'uso, ridurre l'umidità e asciugare la superficie esterna con un panno.

## Decalcificazione

- A seconda dell'uso e del tipo di acqua, la pulizia per rimuovere il calcare può essere necessaria ogni settimana o ogni due settimane per ottimizzare le prestazioni dell'unità.
- Se si vive in una zona con acqua dura, si consiglia di utilizzare acqua distillata per l'umidificatore. Ciò contribuirà a ridurre la precipitazione di minerali o "polvere bianca".

### Avvertenze:

- Non pulire l'unità o il serbatoio dell'acqua con prodotti chimici di qualsiasi tipo, poiché potrebbero contenere candeggina. Utilizzare SOLO detersivo per piatti o soluzione di aceto.



Pulire il serbatoio dell'acqua ogni tre giorni!

## Pulizia delle parti

1.

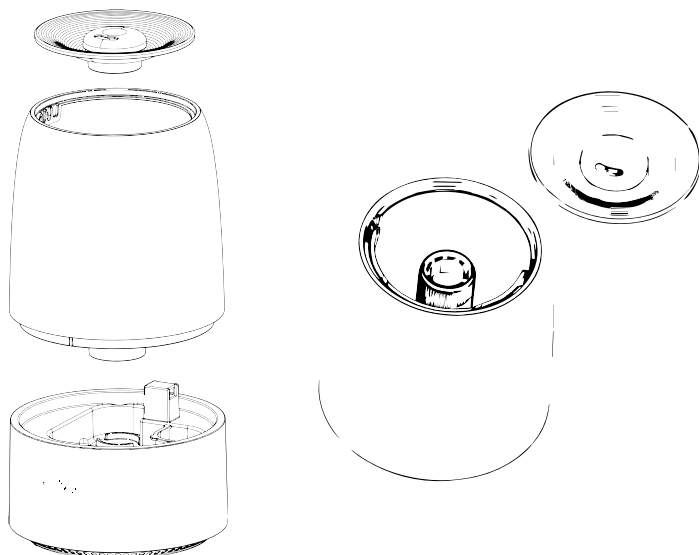

2.

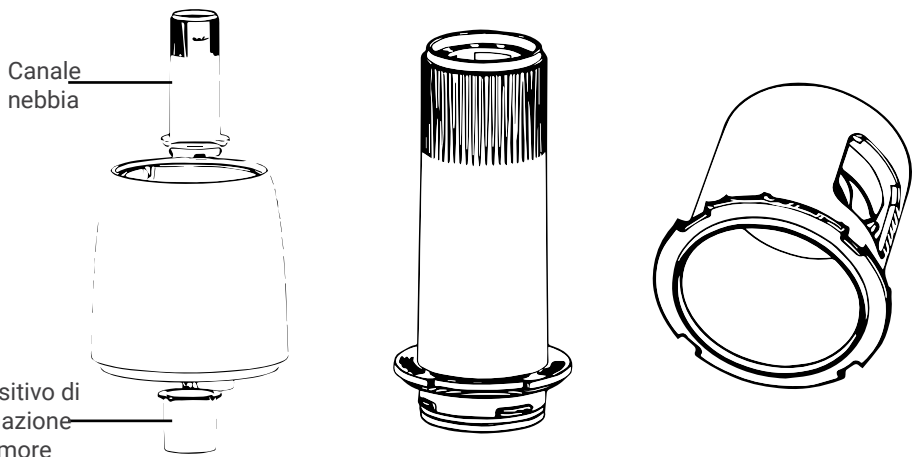

1. Rimuovere il coperchio del serbatoio dell'acqua. Separare il serbatoio dalla base dell'unità e versare l'acqua rimanente.
2. Rimuovere il canale di nebulizzazione e il dispositivo di eliminazione del rumore, ruotandolo verso sinistra in direzione di "OPEN".
3. Dopo la pulizia, riavvitare il canale di nebulizzazione allineando la nervatura più larga e le tre nervature più strette, quindi ruotarlo verso destra in direzione "CLOSE".

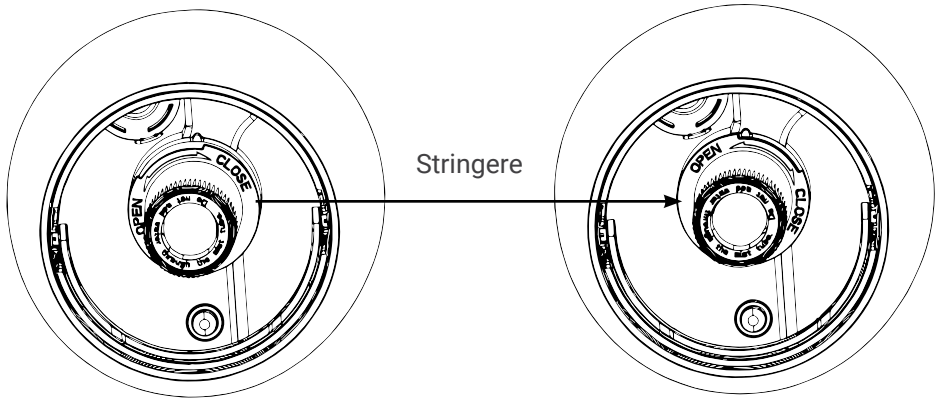

4. Per rimontare il dispositivo di eliminazione del rumore, allineare i due triangoli, agganciarli e quindi ruotare in senso orario lungo la freccia OPEN-CLOSE per stringere.

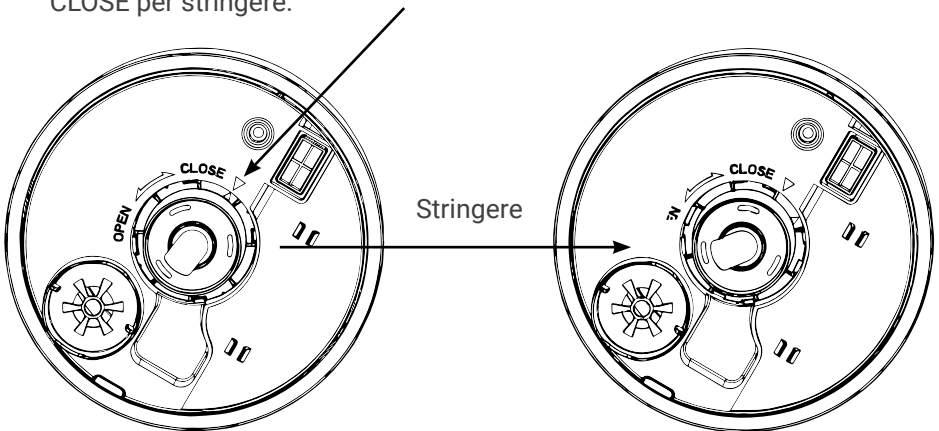

5. Posizionare il serbatoio dell'acqua sulla base dell'unità.
6. Prima di accendere l'umidificatore, accertarsi che ci sia acqua nel serbatoio.

## Membrana a ultrasuoni

1. Scollegare il dispositivo.
2. Rimuovere il serbatoio dell'acqua e svuotare l'acqua dal serbatoio.
3. Scaricare l'acqua nella base seguendo la "direzione di drenaggio" indicata. Assicurarsi che l'acqua non penetri nell'uscita della ventola.
4. Individuare la membrana a ultrasuoni al centro della base.

5. Utilizzare SOLO la spazzola di pulizia in dotazione per pulire delicatamente la membrana e rimuovere accumuli e depositi.

**Non strofinare o raschiare la membrana a ultrasuoni!**

## Pulizia degli accumuli di calcare

Se le incrostazioni diventano difficili da rimuovere con una spazzola:

1. Riempire la base con una miscela di 1 cucchiaio di aceto bianco e 1 cucchiaio di acqua.
2. Lasciare agire la soluzione per 5 minuti.
3. Con l'aceto nella base, pulire tutte le superfici interne con un panno morbido o una spazzola per rimuovere le incrostazioni.
4. Controllare anche l'ugello di nebulizzazione e il canale di nebulizzazione nel serbatoio dell'acqua. Pulire se necessario.
5. Risciacquare accuratamente la base con acqua per rimuovere il calcare e la soluzione di aceto.

## Immagazzinamento

- Seguire le istruzioni per la pulizia e la cura quando l'umidificatore viene riposto alla fine della stagione.
- Asciugare completamente l'umidificatore prima di riporlo. NON conservare l'umidificatore con acqua all'interno della base o del serbatoio dell'acqua.
- Imballare l'unità nella sua confezione originale e conservarla in un luogo fresco e asciutto.

# Guida alla risoluzione dei problemi

PROBLEMA	SOLUZIONE
L'acqua nebulizzata e l'umidità non vengono prodotte	<ul style="list-style-type: none"> <li>• Spina di alimentazione: Assicurarsi che la spina di alimentazione sia saldamente inserita.</li> <li>• Mancanza di corrente: Verificare che gli altri dispositivi funzionino correttamente; in caso contrario, attendere il ripristino dell'alimentazione e accendere l'unità.</li> <li>• Installazione del serbatoio dell'acqua: Assicurarsi che il serbatoio sia posizionato correttamente.</li> <li>• La superficie della membrana a ultrasuoni è sporca: Pulire la membrana a ultrasuoni.</li> </ul>
L'aria soffia, ma non viene prodotta alcuna nebbia d'acqua.	<ul style="list-style-type: none"> <li>• Acqua eccessiva: Rimuovere l'acqua dalla base.</li> <li>• Nel serbatoio o nella base possono essere presenti residui di detersivo e/o ingredienti oleosi provenienti da cosmetici, ecc: Lavare il serbatoio e la base e riprovare.</li> <li>• La superficie della membrana a ultrasuoni è sporca: Pulire la membrana a ultrasuoni.</li> <li>• Se si utilizza acqua dura, provare con acqua più morbida.</li> </ul>
L'intensità della nebbia d'acqua è bassa	<ul style="list-style-type: none"> <li>• La superficie della membrana a ultrasuoni è sporca: Pulire la membrana a ultrasuoni.</li> <li>• L'acqua nell'unità è troppo fredda: Sostituire con acqua fresca, ma non fredda.</li> </ul>
L'acqua nebulizzata ha un cattivo odore	<ul style="list-style-type: none"> <li>• Scarsa manutenzione o acqua sporca: Pulire accuratamente il prodotto e riempirlo con acqua fresca.</li> </ul>
La polvere bianca si forma sui mobili e/o sul pavimento vicini	<ul style="list-style-type: none"> <li>• L'acqua dura può depositare una certa quantità di polvere bianca. Anche la polvere presente nell'aria si deposita a causa dell'aumento dell'umidità nella stanza: Utilizzare acqua distillata se questo fenomeno diventa fastidioso. Ricordarsi di pulire regolarmente l'interno dell'apparecchio.</li> </ul>
L'unità ha smesso di funzionare	<ul style="list-style-type: none"> <li>• Acqua assente o scarsa: Scollegare l'unità e riempire il serbatoio dell'acqua.</li> </ul>



PROBLEMA	SOLUZIONE
L'acqua si accumula all'esterno dell'unità o nell'area circostante.	<ul style="list-style-type: none"> <li>• Saturazione dell'umidità: Ridurre l'intensità della nebulizzazione o utilizzare un'impostazione di umidità target più bassa.</li> <li>• L'unità non è in piano e si sta accumulando acqua: Staccare la spina e posizionarla su una superficie piana. Orientare le uscite della nebulizzazione lontano dagli oggetti. Sollevare l'unità su una superficie piana e resistente all'acqua a 1 metro di altezza dal pavimento.</li> </ul>
Gocciolamento dell'acqua durante il rifornimento	<ul style="list-style-type: none"> <li>• Acqua residua sul fondo del serbatoio. Pulire il serbatoio o inclinarlo per scaricarlo prima di trasportarlo.</li> </ul>
Aumento del livello di rumore	<ul style="list-style-type: none"> <li>• L'unità deve essere collocata su una superficie piatta, piana e rigida. Assicurarsi che NON sia posizionata su una superficie morbida o assorbente.</li> </ul>
Luce rossa sul pulsante di accensione	<ul style="list-style-type: none"> <li>• Indica che l'acqua è bassa. Staccare la spina e riempire il serbatoio.</li> </ul>

## Guida al codice del display

CODE	INDICAZIONE
E1	<ul style="list-style-type: none"> <li>• Indica che non c'è acqua nel serbatoio. Scollegare l'apparecchio dall'alimentazione elettrica e riempire il serbatoio.</li> <li>• Il sensore non è stato resettato dopo il riempimento del serbatoio dell'acqua. Spegner e riaccendere l'apparecchio.</li> </ul>
E2	<ul style="list-style-type: none"> <li>• Indica che il serbatoio dell'acqua non è o non è stato posizionato correttamente sull'unità: Posizionare correttamente il serbatoio dell'acqua.</li> </ul>
LO	<ul style="list-style-type: none"> <li>• Se l'umidità ambientale è inferiore al 30% UR, il display visualizza LO.</li> </ul>
HI	<ul style="list-style-type: none"> <li>• Se l'umidità ambientale è superiore all'80% UR, il display visualizza HI.</li> </ul>
CO	<ul style="list-style-type: none"> <li>• Significa che la modalità di umidificazione è in modalità di lavoro continuo.</li> </ul>

# Guida generale alla risoluzione dei problemi

## Fase 1:

Svuotare tutta l'acqua dall'unità.

## Fase 2:

Verificare il funzionamento della valvola nera premendola un paio di volte verso l'alto.

Valvola nera da cui fuoriesce l'acqua:

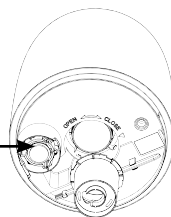

## Fase 3:

Riempire il serbatoio d'acqua. (Non lasciare che l'acqua fuoriesca dal tubo centrale).

Serbatoio dell'acqua:

Riposizionare il serbatoio sull'unità di base.

Unità di base:

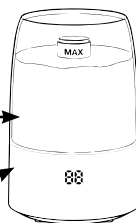

Il coperchio può rimanere fuori dal dispositivo durante il test.

## Fase 4:

Accendere l'unità. Quindi toccare il pulsante IMPOSTAZIONE UMIDITÀ finché sul display non compare la scritta CO.

ecofort

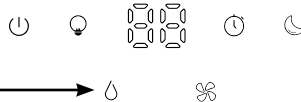

## Fase 5:

Se l'unità non produce ancora nebbia, verificare se l'acqua è entrata nel serbatoio alla base dell'unità.

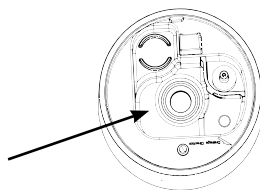

**Controllare la GUIDA AL CODICE DEL DISPLAY.**

# Dati tecnici

Adatto per ambienti fino a	35 m <sup>2</sup>
Metodo di umidificazione	Nebbia fredda a ultrasuoni con tecnologia di sospensione magnetica
Produzione di umidità	250 ml/h
Volume del serbatoio dell'acqua	2 L
Dimensioni (H x L x P)	254 x 170 x 170 mm
Alimentazione	AC 100-240 V ~ 50-60 Hz
Lunghezza del cavo	1.5 m
Consumo di energia	22.5 W

# Garanzia

Il periodo di garanzia di 2 anni inizia dalla data di consegna.

Nel caso di un reclamo in garanzia, un dispositivo difettoso verrà riparato o sostituito con un sostituto equivalente. Se la garanzia viene richiesta, la garanzia non verrà estesa ma continuerà a essere eseguita.

Se il dispositivo non funziona correttamente, contattare il rivenditore da cui è stato acquistato il dispositivo. Indicare il numero dell'ordine o della fattura a ogni contatto. Si prega di non restituire alcun dispositivo senza preavviso.

Si nota che non tutti i difetti tecnici durante il periodo di garanzia sono necessariamente un caso di garanzia. La richiesta di garanzia è generalmente respinta in casi come danni elementali, danni da umidità, urti o cadute, usura naturale, manipolazione errata, danni causati da influenze esterne nonché interferenze con il prodotto o sue modifiche.

In caso di domande o incertezze, visitare il Centro assistenza ecofort all'indirizzo [support.ecofort.ch](mailto:support.ecofort.ch). Qui troverete le ultime soluzioni e assistenza per il vostro prodotto.

ecofort AG  
Ipsachstrasse 16  
CH-2560 Nidau  
+41 (0) 32 322 31 11  
[support@ecofort.ch](mailto:support@ecofort.ch)  
<https://ecofort.ch>

ITALIANO

## Smaltimento responsabile

Questo simbolo indica che il prodotto non deve essere smaltito nei rifiuti domestici generici. Ciò si applica in tutta l'Unione Europea. Al fine di evitare danni all'ambiente o pericoli per la salute causati da uno smaltimento errato dei rifiuti, il prodotto deve essere consegnato per il riciclaggio, in modo che il materiale possa essere smaltito in maniera responsabile. Per riciclare il prodotto, consegnarlo al proprio centro locale di raccolta o contattare il luogo di acquisto; il personale provvederà a uno smaltimento ecologico del prodotto.

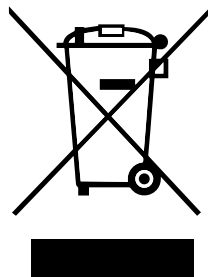





# ecoQ HumidAir U250

## Ultrasonic Humidifier

Instruction Manual

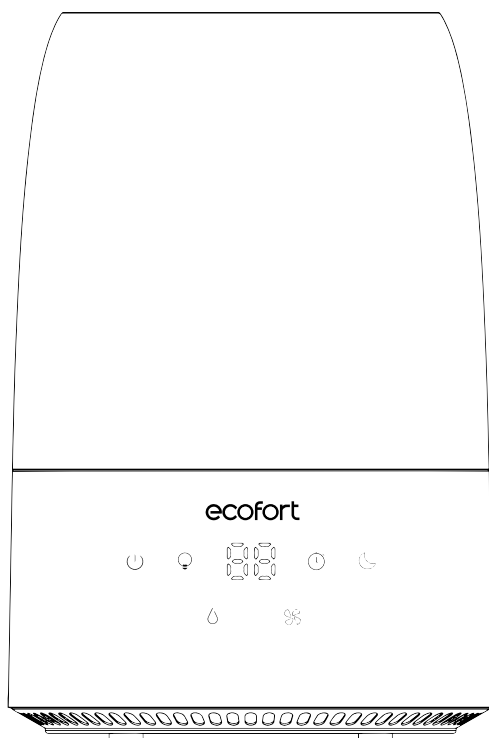

Thank you for purchasing our product.  
Please read this instruction manual thoroughly  
before operating the humidifier.

Kindly keep this booklet for future reference.

ENGLISH





# Contents

Safety Information .....	74
Product Parts .....	76
Operation Instructions.....	77
Functions .....	78
Cleaning and Care .....	81
Storage .....	84
Troubleshooting Guide .....	85
Technical Data .....	88
Warranty .....	89

# Safety Information

Please carefully read this operating manual prior to the first use of the humidifier. The device is not intended for commercial use.



**This product should be used only in accordance with the specifications outlined in this manual. Usage other than what has been specified here may result in serious injury.**

- Dis-assembly, repair or re-modelling by an unauthorized person may result in serious harm and will void the manufacturer's warranty.
- Always place this humidifier on a firm, flat & level surface. This humidifier may not work properly on an uneven surface.
- Do not use if the power plug is damaged or loose.
- Once the humidifier has been plugged in, do not tilt or move the unit.
- Do not remove the water tank from the unit while it is on.
- Do not handle the power plug with wet hands.
- Do not excessively bend, twist, pull or damage the power cord.
- Avoid placing this product where the mist outlet is pointed directly at an object or person.
- Do not directly inhale the mist/vapor expelled from the product or drink water from the tank.
- Do not fill the water tank with hot or boiling water.
- Do not use this product in direct sunlight or near a heat source such as a stove, heater or radiator.
- If the water tank becomes cracked or damaged, do not use the humidifier.
- Unplug the cord when the unit is not in use for an extended period of time and/or when no one is home.
- Do not clean the unit, water tank or water reservoir with detergents or chemicals of any kind.
- The use of water additives, including detergents or cleaning chemicals, water

conditioners, etc. will damage the appliance materials and as a consequence, the whole unit. Any use of such additives will void the manufacturer's warranty.

- Do not cover the mist outlet at any time during use. Do not put anything on or in the tank.
- **IMPORTANT:** Neither humans nor animals can hear the high-frequency vibrations of the ultrasonic membrane.
- When unplugging from outlet, hold the humidifier securely.
- Do not place cord over objects.
- Do not get water on the power cord or where it connects to the product. Do not use near a sink.
- Do not touch the water tank during operation.
- Do not submerge the unit in water or pour water on the unit or in the mist outlet.
- When emptying water from water tank, pour on the marked drain side.
- Be aware that high humidity levels may encourage the growth of biological organisms in the environment.
- Do not allow the area around the humidifier to become damp or wet. If dampness occurs, reduce the output of the humidifier. If the humidifier output volume cannot be reduced, use the humidifier higher above the floor or only intermittently. Do not allow absorbent materials, such as carpeting, curtains, drapes, or tablecloths, to become damp.
- Unplug the appliance during filling and cleaning.
- Never leave water in the reservoir when the appliance is not in use.
- Empty and clean the humidifier before storage. Clean the humidifier before next use.
- Empty the tank and refill every third day. Before refilling, clean it with fresh tap water and gentle detergent, if necessary. Remove any scale, deposits, or film that has formed on the sides of the tank or on interior surfaces and wipe all surfaces dry.
- This appliance can be used by children aged 8 years and above and persons with reduced physical, sensory or mental capabilities or lack of experience and knowledge if they have been given supervision or instruction concerning the use of the appliance in a safe way and understand the hazards involved.
- Children are not to play with the appliance.
- Cleaning and user maintenance shall not be made by children without supervision.
- If the supply cord is damaged, it must be replaced by the manufacturer, its service agent or similarly qualified persons in order to avoid a hazard.

**Warning:**

Micro-organisms that may be present in the water or in the environment where the appliance is used or stored, can grow in the water reservoir and be blown in the air, **causing health risks when the water is not renewed and the tank is not cleaned properly every 3 days.**

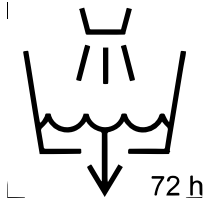

Clean the water tank every three days!

## Product Parts

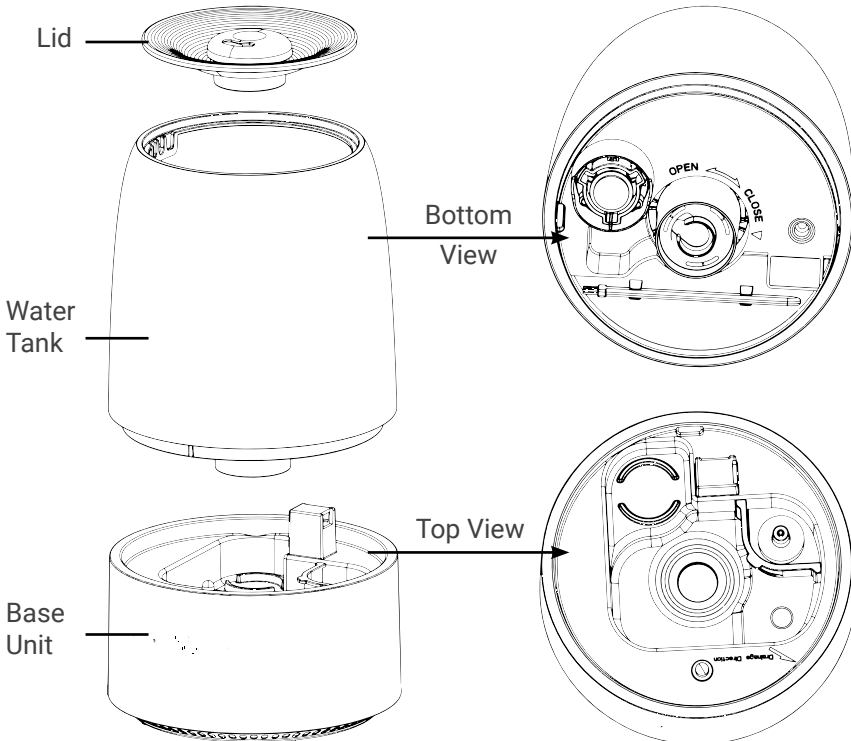

# Operation Instructions

## Set Up

Select a firm, level, flat location – at least six inches (15 cm) from any wall or object for proper air flow. Place the humidifier on a water-resistant surface, as water can damage furniture and some flooring. Do not place the unit directly on carpet, towels, blankets or other absorbent surfaces.

## Filling

Make sure the unit is unplugged.

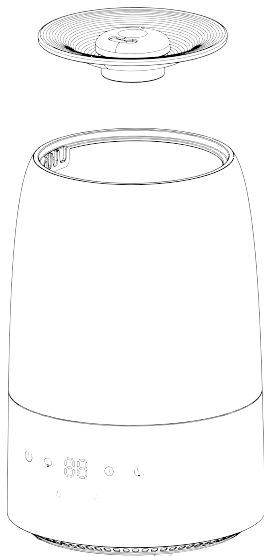

1. Remove top cover

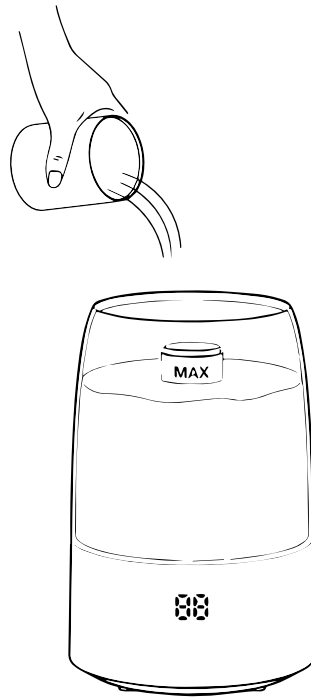

2. Pour cool, clean water directly into the tank and ensure that the water level is not exceeding the MAX mark.

Make sure water does not drop into the mist tube, it is very important to ensure water is injected from the water tank to basin naturally.

3. Finally, place the top cover back and turn the air humidifier on.

# Functions

ecofort

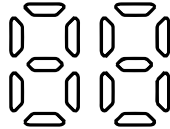

## Power ON/OFF



Turn the device on or off.

Touch the power button once to turn the air humidifier ON. The display will show the current ambient relative humidity.

Touch the POWER button a second time to turn the air humidifier OFF.

## Sleep Mode



1st touch: The display shows "SP", after 5 seconds, the device enters SLEEP MODE. It will keep producing mist on the lowest level, ambient light will turn off and all indicator lights will turn off except SLEEP MODE button.

2nd touch: SLEEP MODE will be canceled, and the device will revert to default settings.



**Note:** SLEEP MODE can be canceled by touching any button except the power button.



**Note:** In SLEEP MODE the ambient relative humidity is not monitored by the device and will therefore not turn off until another mode is selected or the water tank is empty.

## Humidity Setting (AUTO Mode)



Set the desired target humidity in % by touching the HUMIDITY SETTING button. The value will be shown on the display while you set the desired humidity. After a few seconds, the display automatically switches back to the currently measured value.

When the ambient humidity is higher than the set humidity, the humidifier will automatically stop producing mist.

As soon as the current measured humidity drops 3% below the set target humidity, the humidifier resumes producing mist.

The target relative humidity can be set from 40% to 75% in 5% increments:

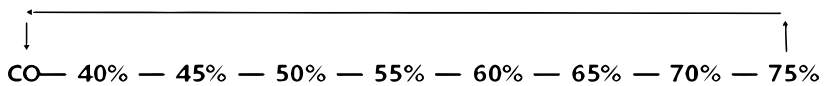

## Ambient Light Setting



The ambient light can be controlled separately.

1st touch: Ambient light circulates through 7 colors automatically (indicator light on touch button is on)

From 2nd to 8th touch: With each touch, the ambient light is fixed to one of the following colors:

Light Skin – Skin Pink – Lotus Purple – Pink Purple – Sky Blue – Ice Blue – Light Lake Blue

9th touch: Ambient light is turned off

## Timer Setting



Touch the TIMER button to set the desired operation time.

The set remaining operation time will be shown on the display for 3 seconds while you are setting the timer.

Select from 1 to 12 hours or CO for continuous operation (no timer activated):

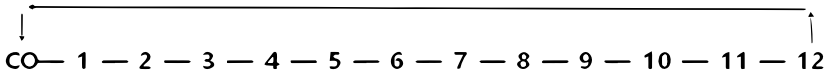

The device stops operation as soon as the set time is reached.

## Mist Intensity Setting



Touch the MIST INTENSITY button to select the mist output level.

When power is on, the unit will default to medium mist output. Touch the MIST INTENSITY button to cycle between settings:

Low - Medium – High

## Low Water Level

If there is no water in the water tank, the red indicator light on the POWER button will be on and the display shows E1.

## Water Tank Not in Place

If the water tank is not or not correctly placed, the red indicator light on the Power Button will be on and the display shows E2.

## Humidity too low or too high

If the ambient humidity is lower than 30% RH, the display shows LO.  
If the ambient humidity is higher than 80% RH, the display shows HI.



# Cleaning and Care



Always unplug the unit before servicing in any way.

## General Cleaning

- **Inside the base of the unit:** Pour excess water out of the unit. Wash out the unit with fresh water using the cleaning brush and a soft cloth as needed. **Do not submerge the base of the unit into water, or allow water to enter inside through the air inlets or air outlet.**
- **Water tank:** Remove the top cover and empty the water tank. Clean the inside of the tank with fresh water, vinegar solution or dish washing liquid and a cloth or a light brush (bottle cleaning brush is recommended). Rinse with fresh water after cleaning.
- **Outer surface of the unit:** Wipe the surface of the unit with a soft, damp cloth if needed. If you notice an accumulation of water during usage, reduce humidity and dry the outer surface with a cloth.

## Descaling

- Depending on usage and water type, cleaning to remove scale may be required weekly or every other week to optimize the unit's performance.
- If you live in a hard water area, we recommend the use of distilled water for your humidifier. This will help reduce the precipitation of minerals or 'white dust'.

### Warning:

- Do not clean the unit or water tank with cleaning chemicals of any kind, as they may contain bleach. Use dish washing liquid or vinegar solution ONLY.



Clean the water tank every three days!

## Parts Cleaning

1.

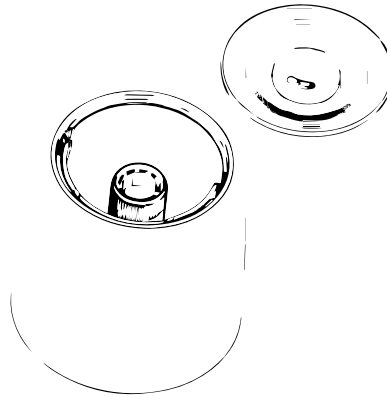

2.

Mist Channel

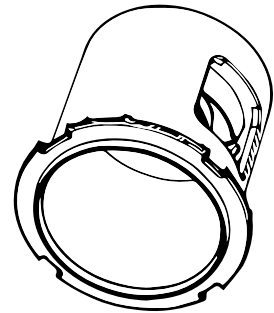
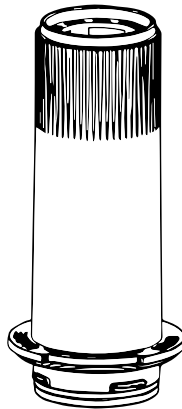
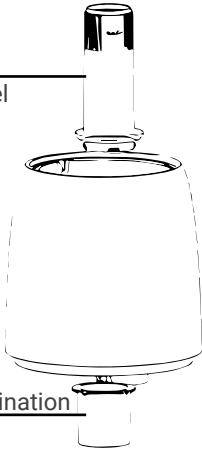

Noise Elimination Device

1. Remove the water tank lid. Separate the tank from the base of the unit and pour out remaining water.
2. Remove mist channel and noise elimination device, turning it to the left in the direction of "OPEN".
3. After cleaning, screw mist channel back in, by aligning the wider rib and the three narrower ribs, then turning it to the right in the direction of "CLOSE".

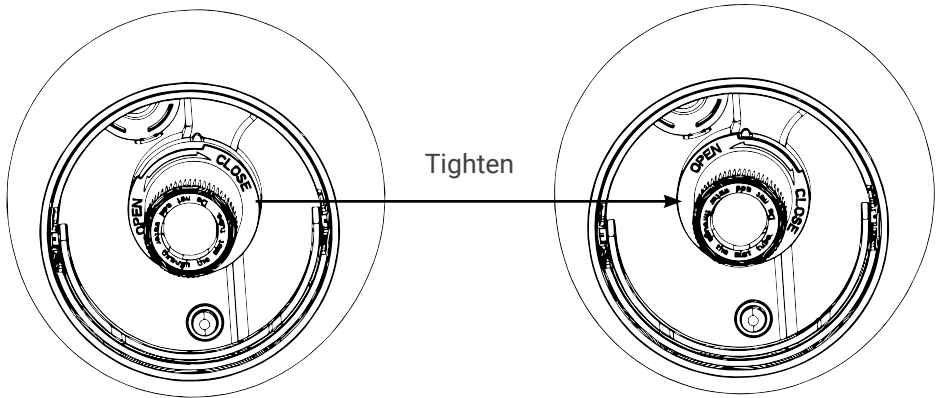

4. In order to re-attach the noise elimination device, align the two triangles, clip in and then turn clockwise along the OPEN-CLOSE arrow to tighten.

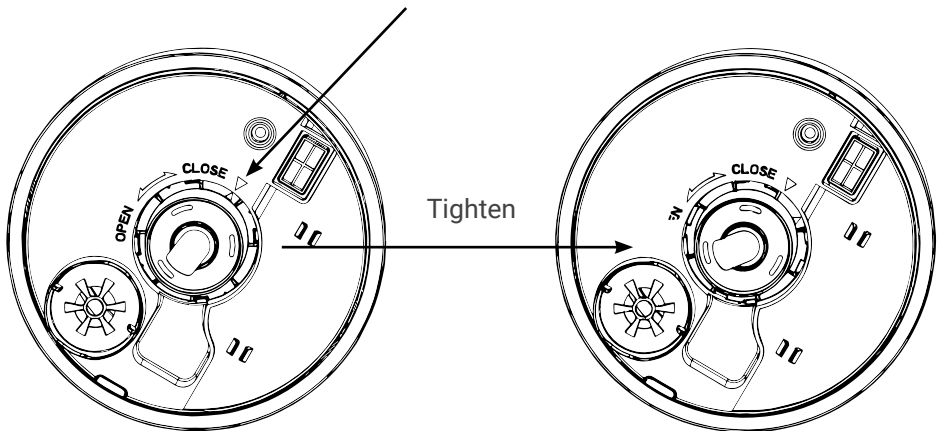

5. Place the water tank on the base of the unit.
6. Make sure there is water in the tank prior to turning on the humidifier.

## Ultrasonic Membrane

1. Unplug the device.
2. Remove the water tank and empty all water from the base unit and the tank.
3. Drain water in the base according to the marked drainage direction. Make sure no water can flow into the fan outlet.
4. Locate the ultrasonic membrane on the inside center of the base.

5. Use ONLY the enclosed cleaning brush to gently clean the membrane and remove build up and deposits.

**Do not scrub or scrape the ultrasonic membrane!**

## Scale Build Up Cleaning

If scale becomes difficult to remove with a brush:

1. Fill the base with a mixture of 1 tsp. white vinegar and 1 tsp. water.
2. Let the solution take effect for 5 minutes.
3. With the vinegar in the base, clean all interior surfaces with a soft cloth or brush to help remove scale.
4. Also check mist nozzle and mist channel in water tank. Clean as needed.
5. Rinse the base thoroughly with water to remove scale and vinegar solution.

## Storage

- Follow the cleaning and care instructions when the humidifier will be stored at the end of the season.
- Dry the humidifier completely before storing. DO NOT store with water inside the base or water tank.
- Pack the unit in its original carton and store in a cool, dry location.

# Troubleshooting Guide

PROBLEM	SOLUTION
Water mist and humidity are not produced	<ul style="list-style-type: none"> <li>• Power plug: Make sure the power plug is firmly plugged in.</li> <li>• Power Failure: Check if other devices work properly; if not, wait until power is re-established and turn the unit on.</li> <li>• Water tank installation: Make sure the tank is correctly placed. The surface of the ultrasonic membrane is dirty: Clean ultrasonic membrane.</li> </ul>
Air blows, but no water mist is produced	<ul style="list-style-type: none"> <li>• Excessive water: Remove some water from the base.</li> <li>• Detergent residue and/or oil ingredients from cosmetics, etc. may be in the tank or the base: Wash out tank &amp; base and try again.</li> <li>• The surface of the ultrasonic membrane is dirty: Clean ultrasonic membrane.</li> <li>• If you use hard water, try softer water.</li> </ul>
Water mist intensity is low	<ul style="list-style-type: none"> <li>• The surface of the ultrasonic membrane is dirty: Clean ultrasonic membrane.</li> <li>• The water in the unit is too cold: Replace with cool, but not cold water.</li> </ul>
Water mist has a bad smell	<ul style="list-style-type: none"> <li>• Poor maintenance or dirty water: Clean the product thoroughly and refill it with fresh water.</li> </ul>
White dust is forming on nearby furniture and/ or floor	<ul style="list-style-type: none"> <li>• Hard water may deposit a certain amount of white dust. Dust in the air also settles because of the added humidity in the room: Use distilled water if this becomes a nuisance. Remember to clean the interior of the device regularly.</li> </ul>
Unit has stopped working	<ul style="list-style-type: none"> <li>• No or low water: Unplug unit and refill water tank.</li> </ul>

PROBLEM	SOLUTION
Water is accumulating outside the unit or the area surrounding the unit	<ul style="list-style-type: none"> <li>• Saturation of humidity: Lower mist intensity setting or use lower target humidity setting.</li> <li>• Unit not level and water is accumulating: Unplug and place on a level surface. Point mist outlets away from objects. Raise the unit on a water-resistant level surface 2–3 feet elevated from the floor.</li> </ul>
Water dripping when refilling	<ul style="list-style-type: none"> <li>• Remaining water on bottom of tank. Wipe tank or tilt to drain before transporting.</li> </ul>
Increased noise level	<ul style="list-style-type: none"> <li>• The unit must be placed on a flat, level, hard surface. Make sure it is NOT placed on a soft or absorbent surface.</li> </ul>
Red light on power button	<ul style="list-style-type: none"> <li>• Indicates low water. Unplug and refill tank.</li> </ul>

## Display Code Guide

CODE	INDICATION
E1	<ul style="list-style-type: none"> <li>• Indicates that there is no water in the water tank. Disconnect the device from the power supply and fill the tank.</li> <li>• The sensor has not been reset after filling the water tank. Please switch the device off and then on again.</li> </ul>
E2	<ul style="list-style-type: none"> <li>• Indicates water tank is not or not correctly placed on the unit: Place water tank correctly.</li> </ul>
LO	<ul style="list-style-type: none"> <li>• If the ambient humidity is lower than 30% RH, the display shows LO.</li> </ul>
HI	<ul style="list-style-type: none"> <li>• If the ambient humidity is higher than 80% RH, the display shows HI.</li> </ul>
CO	<ul style="list-style-type: none"> <li>• Means the humidifying mode is in continuous working mode.</li> </ul>

# General Troubleshooting Guide

## Step One:

Empty all water out of the unit.

## Step Two:

Check if the black valve is working by pressing it upwards a couple of times.

Black Valve where water is released:

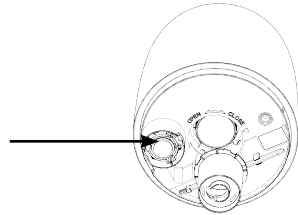

## Step Three:

Fill the tank with water. (Do not allow water to spill down the center tube).

Place the tank back onto the base unit.

The lid can remain off the device during testing.

Water tank:

Base Unit:

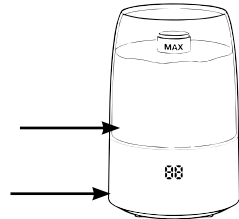

## Step Four:

Turn the unit on. Then touch the HUMIDITY SETTING button until it says CO on the display.

ecofort

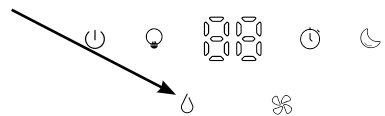

## Step Five:

If the unit is still not producing mist, check if water has made it into the reservoir in the base of the unit.

**Check the DISPLAY CODE GUIDE.**

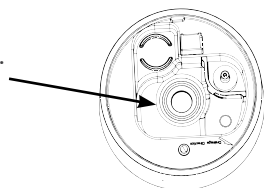

# Technical Data

Suitable for Rooms up to	35 m <sup>2</sup>
Humidifying Method	Top Fill Ultrasonic Cool Mist with Magnetic Suspension Technology
Moisture Output	250 ml/h
Water Tank Volume	2 L
Dimensions (H x W x L)	254 x 170 x 170 mm
Power Supply	AC 100-240 V ~ 50-60 Hz
Cable Length	1.5 m
Power Consumption	22.5 W



# Warranty

The warranty period of two years starts at the date of the physical delivery of the product.

In the case of a warranty claim, a defective device will either be repaired or replaced with an equivalent replacement. If the warranty is claimed, the warranty will not be extended but will continue to run.

If the device malfunctions, contact the service center of the retailer where the device was purchased. Please indicate your order or invoice number with each contact. Please do not return any devices without prior notice.

Please note that not every technical defect within the warranty period must necessarily be a warranty claim. The warranty claim is usually rejected in cases such as elemental damage, moisture damage, impact or fall damage, natural wear and tear, incorrect manipulation, damage caused by external influences and interference with the product or its modification.

If you have questions or uncertainties, please visit the ecofort Support Center at [support.ecofort.ch](https://support.ecofort.ch). Here you will find the latest solutions and help for your product.

ecofort AG  
Ipsachstrasse 16  
CH-2560 Nidau  
+41 (0) 32 322 31 11  
[support@ecofort.ch](mailto:support@ecofort.ch)  
<https://ecofort.ch>

## Responsible Disposal

This symbol indicates that this product should not be disposed of with general household waste. This applies throughout the entire EU. In order to prevent any harm to the environment or health hazards caused by incorrect waste disposal, the product must be handed in for recycling so that the material can be disposed of in a responsible manner. When recycling your product, take it to your local collection facility or contact the place of purchase. They will ensure that the product is disposed of in an environmentally sound manner.

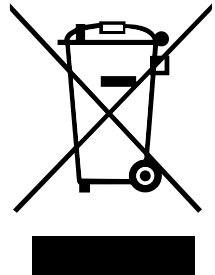

# Notizen / Note / Notes:



# ecoQ HumidAir U250

## Ultraschall-Vernebler Luftbefeuchter

Gebrauchsanweisung | Manuel d'instruction | Manuale d'istruzioni | Instruction Manual

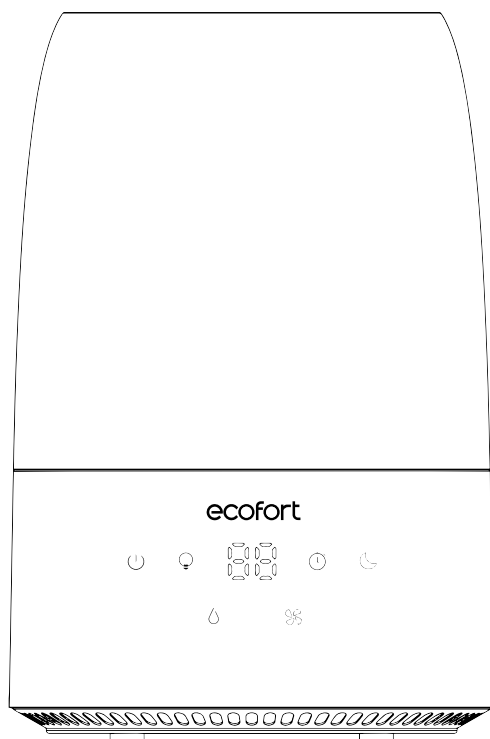

**ecofort AG**  
Ipsachstrasse 16  
CH-2560 Nidau  
+41 (0)32 322 31 11  
support@ecofort.ch  
<http://ecofort.ch>