



MULTI-TRASMETTITORE MANUALE
ART. TVEVO868x03/04/07/18/42

DESCRIZIONE DEL PRODOTTO

Trasmettitore in banda UHF con frequenza portante controllata a PLL. Trovano il loro impiego nell'attivazione a distanza di apparecchiature elettriche ed elettroniche ad uso apriorita nel rispetto delle norme vigenti. Il segnale trasmesso è di tipo rolling code per garantirne la massima segretezza. Il codice del trasmettitore può essere inserito nel ricevitore agendo direttamente su quest'ultimo oppure via radio dal trasmettitore. La seconda possibilità consente di poter inserire su un impianto esistente nuovi trasmettitori senza dover agire sul ricevitore. L'operazione può essere effettuata dall'utente finale, senza l'intervento dell'installatore. Nel ricevitore il codice viene memorizzato in una memoria di tipo EEPROM che mantiene le informazioni anche in caso di interruzione momentanea dell'alimentazione.

NORME DI SICUREZZA

- Conservare il trasmettitore manuale fuori dalla portata dei bambini o di animali.
- Non azionare il trasmettitore manuale in luoghi od impianti sensibili alle emissioni radio (ad es. aeroporti, ospedali).
- Non conservare o azionare il trasmettitore manuale in luoghi con presenza di umidità, vapore, elevata umidità dell'aria, polvere, esposizione diretta ai raggi del sole o in condizioni ambientali simili.
- Conservare il trasmettitore manuale in condizioni di stabilità; la caduta può provocare danni o una riduzione del raggio d'azione.

DESTINAZIONE D'USO

- L'operatore non è in alcun modo protetto dalle interferenze di altri apparecchi o impianti di telecomunicazione (ad es. impianti radio autorizzati in funzione nella stessa gamma di frequenze).
- In caso di problemi relativamente al raggio d'azione, fissare il trasmettitore manuale in posizione rialzata; se necessario sostituire la batteria.

SOSTITUZIONE DELLA BATTERIA

- Conservare le batterie fuori dalla portata dei bambini. In caso di ingestione della batteria, chiamare subito un medico.
- Pericolo di esplosione in caso di sostituzione non corretta della batteria.
- Sostituire le batterie esclusivamente con batterie tipo CR 2430.
- Imballare sempre la batteria, sia quando

viene conservata a magazzino che quando viene eliminata. La batteria non deve venire a contatto con altri oggetti metallici; ciò potrebbe scaricare, incendiare o danneggiare la batteria.

- Smaltire immediatamente le batterie danneggiate o esaurite in conformità con le disposizioni di legge. A tale scopo rivolgetevi alle autorità per la tutela dell'ambiente o all'azienda per lo smaltimento dei rifiuti della vostra zona.
 - Non gettare la batteria nei rifiuti domestici.
1. Aprire il coperchio posteriore.
 2. Togliere le batterie ed inserire le nuove batterie nello stesso modo.

Fare attenzione alla corretta polarità (+/-)!

GARANZIA

La garanzia è conforme alle disposizioni di legge. Il referente per eventuali prestazioni in garanzia è il rivenditore specializzato. Il diritto di garanzia è applicabile solo per il paese in cui il trasmettitore manuale è stato acquistato. Le batterie sono escluse dalla garanzia.

DICHIARAZIONE DI CONFORMITÀ ALLE DIRETTIVE UE

Il trasmettitore è conforme alle esigenze essenziali e alle disposizioni della direttiva R&TTE 1999/ 5/EC. Una copia della dichiarazione di conformità (DoC) è disponibile sul sito www.telecoautomation.com/ce.
 Direttive e norme applicate sono:
 - Direttiva europea sulla compatibilità elettromagnetica 89/336/CEE
 - EN 300220-1, EN 300683, EN 60950

DATI TECNICI

- I trasmettitori vengono codificati direttamente dal produttore con codice diverso l'uno dall'altro.
- Caratteristiche tecniche**
- Frequenza portante 868.3 MHz
 - Alimentazione 3V ± 10% (lithium battery CR2430)
 - Consumo in trasmissione 10 mA
 - Temperatura di esercizio -10° — +55°C

Nell'ottica di un continuo sviluppo dei propri prodotti, il produttore si riserva il diritto di apportare modifiche a dati tecnici e prestazioni senza preavviso.

TVEVO868A07/42 - Funzione comandi tasto singolo (comandi On/Off o impulsivi)

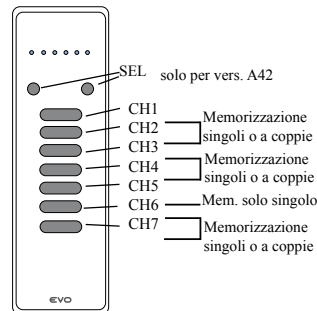

TVEVO868A07/42 Funzione comandi a tasti separati apre-stop-chiude. (Per ricevitore con memorizzazione canali a coppie)

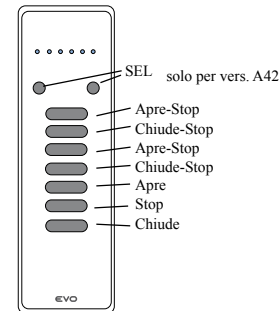

TVEVO868A07/42 Funzione comandi su dimmer

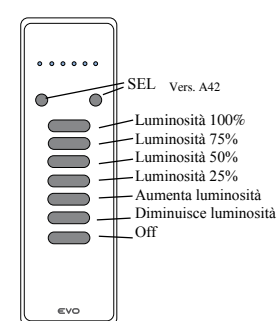

TVEVO868A03/18 - Funzione comandi

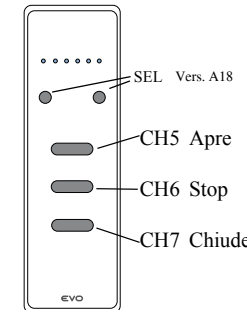

TVEVO868A04 - Funzione comandi

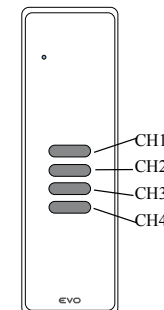

Attenzione
 Le funzioni dei tasti SEL, di gruppo e di sotto-gruppo dei trasmettitori A18 e A42 si impostano allo stesso modo.

Funzione multi-trasmettitore tasti SEL (solo per versione A18 e A42)

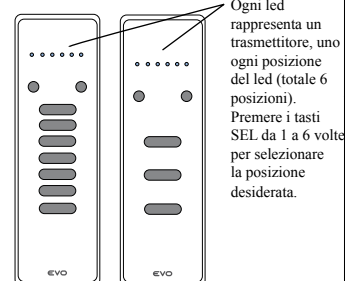

La selezione rimane in memoria, anche a trasmettitore spento, fino alla prossima variazione, è sufficiente premere un tasto canale per riattivare l'ultima selezione.

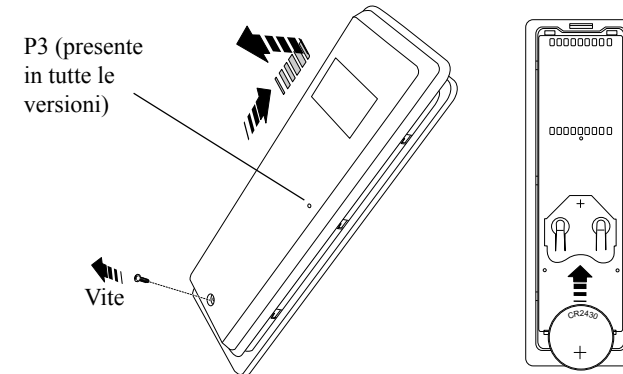

Sostituzione della batteria

- 1 - Togliere la vite posta sul retro.
- 2 - Far scivolare fra loro i due gusci fino all'apertura dei gusci di tenuta laterali.
- 3 - Sollevare la copertura.

Funzione limitazione canali (solo per versione 42S)

Le versioni 42S non dispongono della funzione sotto-gruppo. Per attivare la funzione 'limitazione canali' premere il tasto SEL fino al numero massimo di canali che si vuole utilizzare e tenerlo premuto per 10 sec. La limitazione dei canali è indicata dal lampeggio dei led selezionati.

- 1 led acceso fino a 7 canali
- 2 led accesi fino a 14 canali
- 3 led accesi fino a 21 canali
- 4 led accesi fino a 28 canali
- 5 led accesi fino a 35 canali

Per disattivare la funzione 'limitazione canali' premere il tasto SEL fino al numero massimo di canali utilizzati e tenerlo premuto per 10 sec. La disattivazione della limitazione dei canali è indicata dal lampeggio di tutti i led.

| Code Number: | Model number | Date |
|-----------------------------|--------------|----------|
| TVEVO868A03/04/07/18/42/42S | T575.01 | 20/02/14 |

EN

**MANUAL MULTI-TRANSMITTER,
 ARTICLE TVEVO868x03/04/07/18/42**

DESCRIPTION OF THE PRODUCT

UHF band transmitter with PPL controlled carrier frequency. This type of transmitter is used to remotely start electrical and electronic door opening mechanisms in compliance with current standards. This appliance transmits a rolling code type signal to guarantee maximum secrecy. The transmitter code can be stored in the receiver directly via the latter or via radio from the transmitter. With the second possibility you can add new transmitters to an existing system without having to touch the receiver. This can be done directly by the end user (the installer's help is not required). The code is stored in the receiver's EEPROM memory that retains it even if power is cut temporarily.

SAFETY RULES

- Keep this manual transmitter out of the reach of children and animals.
- Do not use the manual transmitter in places or where systems are sensitive to radio emissions (e.g. airports, hospitals).
- Do not keep or use the manual transmitter in places that are damp, where there is steam, high air humidity, dust or where it is exposed to the direct rays of the sun or similar environmental conditions.
- Do not let the manual transmitter drop: it could be damaged or its range of action reduced.

USE

- The operator is in no way protected against interference from other telecommunication equipment or systems (e.g. authorised radio systems working on the same frequency range).
- If you are having problems with its range of action, fix the manual transmitter up high. Change the battery if necessary.

CHANGING THE BATTERY

- Keep the batteries out of the reach of children. Call a doctor immediately if a battery is swallowed.
- Explosion hazard if the battery is substituted incorrectly.
- Replace the battery with a CR 2430 type battery only.
- Always wrap the battery up, both when it is being stored and when it is being disposed of. The battery should not come into contact with other metal objects as it could cause the battery to run down, catch fire or be damaged.

- Dispose of damaged or finished batteries immediately in compliance with the law. To this end, contact the authorities for safeguarding the environment or the centre for disposing of waste materials in your area.
 - Do not throw the battery away with household rubbish.
1. Open the posterior cover.
 2. Take the old batteries out and put the new ones in in the same way.
- Pay attention to correct polarity (+/-)!**

GUARANTEE

The guarantee complies with the law. If the guarantee has to be used please refer to the specialized retailer. The right to the guarantee is applicable only for the country in which the manual transmitter was purchased. The batteries are not covered by the guarantee.

HOW TO STORE A TRANSMITTER VIA RADIO WITHOUT ACCESSING THE RECEIVER BY MEANS OF A PREVIOUSLY STORED TRANSMITTER

- Press the internal key P3 of a previously stored transmitter, the enabled receiver emits a continuous sound for 5 seconds.
- Transmit the new channel to store within 5 seconds, confirmed by intermittent buzzing.

DECLARATION OF CONFORMITY TO THE EU DIRECTIVES

The transmitter conforms to the essential requirements and provisions laid down by the R&TTE 1999/5/EC directive. A copy of the declaration of conformity (DoC) is available on the site: www.telecoautomation.com/ce. The directives and norms that have been applied are:

- European directive on EMC, 89/336/EEC
- EN 300220-1, EN 300683, EN 60950

TECHNICAL DATA

The transmitters are coded directly by the manufacturer with a different code for each transmitter.

Technical specifications

| | |
|-------------------------------|--------------------------------------|
| Carrier frequency | 868.3 MHz |
| Power supply | 3V ± 10% (lithium battery CR2430) |
| Consumption when transmitting | 10 mA |
| Working temperature | -10° – +55°C |

In the view of a constant development of their products, the manufacturer reserves the right for changing technical data and features without prior notice.



TVEVO868A07/42 - Single push button commands function (ON/OFF or impulsive commands)

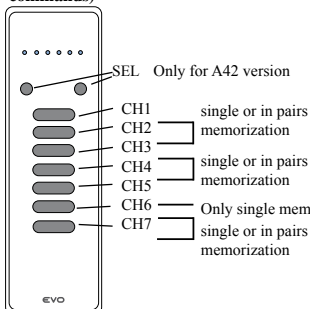

TVEVO868A07/42 Separate push button Open-Stop-Close commands function

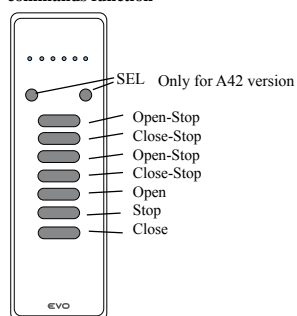

TVEVO868A07/42 - Commands function on dimmer

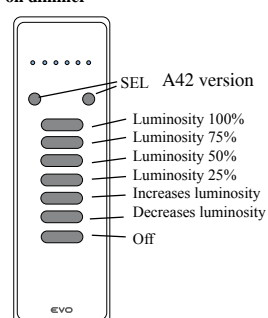

TVEVO868A03/18- Command function

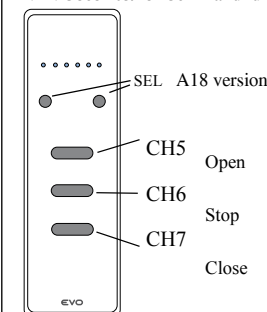

TVEVO868A04 - Command function

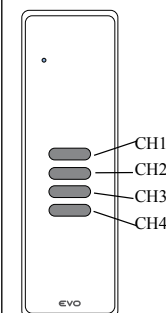

Attention.
 The functions of SEL push buttons, of group or sub-group of A18 and A42 transmitters, are set in the same way.

Push-button SEL multi-transmitter function (only for 18-42 version)

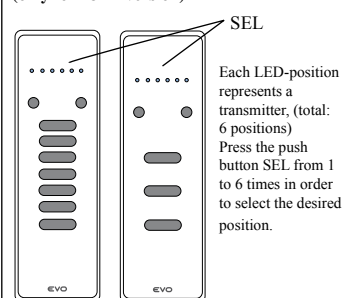

The selection remains memorised until the next variation, as well with turned-off transmitter; it is sufficient to press a channel push button to reactivate the last selection.

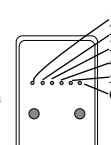

P3 (in all the versions)

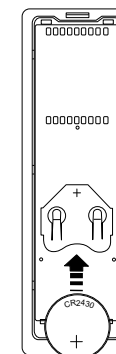
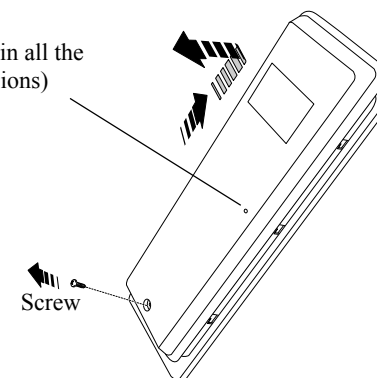

Changing the battery

- 1 - Remove the screw on the back.
- 2 - Slide each other the two cases until the opening of the lateral sealing cases.
- 3 - Raise the cover.

Channels limitation function (only for 42S version)

The 42S version does not have the group and sub-group function. In order to activate the channels limitation function press the push button SEL until the maximum number of channels you want use and keep it pressed for 10 seconds. The channels limitation is signalled by the flashing of the selected LEDs:

- 1 LED lighted: up to 7 channels
- 2 LED lighted: up to 14 channels
- 3 LED lighted: up to 21 channels
- 4 LED lighted: up to 28 channels
- 5 LED lighted: up to 35 channels

In order to deactivated the channels limitation function press the push button SEL until the maximum number of channels used and keep it pressed for 10 seconds. The deactivation of the limitation channels is signalled by the flashing of all LEDs.

| Code Number: | Model number | Date |
|--------------------------|--------------|----------|
| TVEVO868A03/04/07/18/42S | T575.01 | 20/02/14 |

FR

MULTI-EMETTEUR MANUEL
ARTICLE TVEVO868x03/04/07/18/42

DESCRIPTION DU PRODUIT

Emetteur en bande UHF avec fréquence porteuse contrôlée par PLL. Ils sont utilisés pour l'activation à distance d'appareillages électriques et électroniques servant à ouvrir les portes, conformément aux normes en vigueur. Le signal transmis est de type Rolling code afin que la plus grande discrétion soit assurée. Le code de l'émetteur peut être inséré dans le récepteur en agissant directement sur ce dernier ou bien via radio par l'émetteur. La deuxième possibilité permet d'insérer de nouveaux émetteurs dans une installation déjà existante sans devoir agir sur le récepteur. L'opération peut être effectuée par l'utilisateur final sans l'intervention de l'installateur. Dans le récepteur, le code est mémorisé dans une mémoire de type EEPROM qui garde les informations même en cas de coupure de courant momentanée.

NORMES DE SÉCURITÉ

- Conserver l'émetteur manuel hors de la portée des enfants ou d'animaux.
- Ne pas utiliser l'émetteur manuel dans des lieux ou installations sensibles aux émissions radio (par ex. : aéroports, hôpitaux).
- Ne pas garder ou utiliser l'émetteur manuel dans des lieux humides avec de la vapeur, avec une humidité de l'air élevée, avec de la poussière, exposés directement aux rayons du soleil ou avec des conditions ambiantes similaires.
- Garder l'émetteur manuel dans une position stable de manière à ne pas le faire tomber : toute chute pourrait l'endommager ou réduire son champ d'action.

UTILISATION

- L'opérateur n'est en aucun cas protégé contre les interférences d'autres appareils ou installations de télécommunication (par ex. : installations radio autorisées fonctionnant sur la même gamme des fréquences).
- En cas de problèmes relativement au rayon d'action, fixer l'émetteur manuel dans une position rehaussée (dans la voiture); si nécessaire, remplacer la pile.

REPLACEMENT DE LA PILE

- Conserver les piles hors de la portée des enfants. En cas d'ingestion de la pile, appeler tout de suite un médecin.
- Danger d'explosion en cas de pile mal

remplacée.

- Remplacer les piles en ne mettant que des piles de type CR 2430.
- Qu'elle soit conservée dans un entrepôt ou que vous deviez la jeter, emballer toujours la pile. Elle ne doit jamais toucher d'autres objets métalliques. Ceci pourrait la décharger, lui faire prendre feu ou l'endommager.
- Eliminer immédiatement les piles endommagées ou usées conformément aux normes en vigueur. Dans tel but, s'adresser aux autorités pour la sauvegarde de l'environnement ou à la société pour l'élimination des déchets de votre région.
- Ne pas jeter la pile dans des poubelles domestiques.

1. Ouvrir le couvercle.
2. Enlever les piles et remettre les nouvelles de la même façon.

Faire attention aux pôles (+/-)!

GARANTIE

La garantie est conforme aux normes en vigueur. La personne de référence pour tout prestation sous garantie est le revendeur spécialisé. Le droit de garantie n'est applicable que dans le pays où l'émetteur manuel a été acheté. Les piles sont exclues de la garantie.

DÉCLARATION DE CONFORMITÉ AUX DIRECTIVES UE

L'émetteur est conforme aux exigences essentielles et aux dispositions de la directive R&TTE 1999/5/EC. Un exemplaire de la déclaration de conformité (DoC) pourra être téléchargé en accédant au site www.telecoautomation.com/ce Les directives et les normes appliquées sont :
 -Directive européenne sur la compatibilité électromagnétique 89/336/CEE
 - EN 300220-1, EN 300683, EN 60950

DONNÉES TECHNIQUES

Les émetteurs sont directement codés par le fabricant avec un code différent l'un de l'autre.

Caractéristiques techniques

- Fréquence porteuse 868.3 MHz
- Alimentation 3V ± 10% (lithium battery/CR2430)
- Consommation en transmission 10 mA
- Température d'exercice - 10° – +55°C

Dans l'optique d'un développement continu de ses produits, le constructeur se réserve le droit d'apporter sans préavis, des modifications aux données techniques et aux prestations.

TVEVO868A07/42 –Fonction commandes touches singulier (commandes ON/OFF ou impulsives)

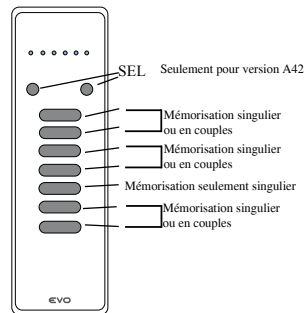

TVEVO868A07/42 Fonction commandes avec touches séparées ouvre-stop-ferme

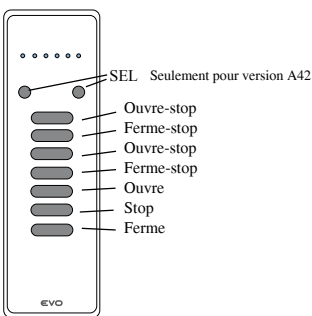

TVEVO868A07/42 Fonctions commandes sur dimmer

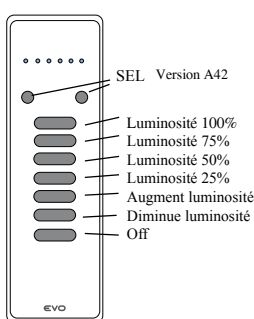

TVEVO868A03/18-- Fonction commandes

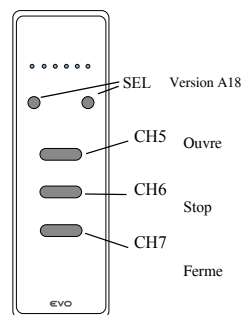

TVEVO868A04 - Fonction commandes

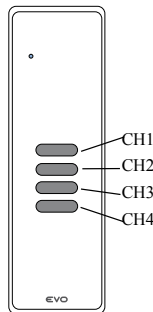

Attention

Les fonctions du touche SEL, de groupe ou sous-groupe des émetteurs A18 et A42 sont programmées dans le même mode.

Touche SEL multi-émetteur fonction (seulement pour version A18 et A42)

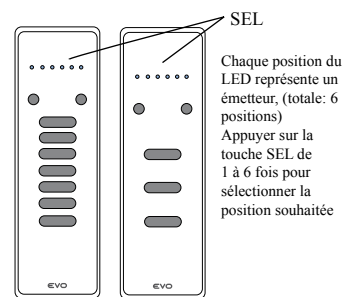

La sélection reste mémorisé jusqu'à la prochaine variation, aussi avec émetteur éteint; c'est suffisant de appuyer sur une touche canal pour réactiver la dernière sélection.

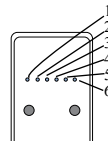

P3 (présente dans toutes les versions)

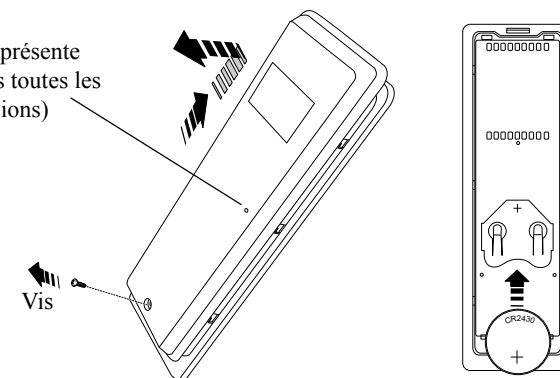

Remplacement de la pile

- 1 - Enlevez la vis sur le dos.
- 2- Faites glisser entre leurs les deux coques jusqu'au l'ouverture des coques de fermeture latérale.
- 3 -Soulever le couvercle.

Fonction limitation canaux (seulement pour la version 42S)

Les versions 42S ne disposent pas de la fonction groupe et sous groupe Pour activer la fonction « limitation canaux » appuyer le bouton SEL jusqu'à le numéro maximum des canaux que on veut utiliser et tenir l'appuyé pour 10 seconds.

- La limitation des canaux est indiqué par le clignotement des LED sélectionnés
- 1 LED allumé jusqu'à 7 canaux
 - 2 LED allumé jusqu'à 14 canaux
 - 3 LED allumé jusqu'à 21 canaux
 - 4 LED allumé jusqu'à 28 canaux
 - 5 LED allumé jusqu'à 35 canaux

Pour désactiver la fonction « limitation canaux » appuyer le bouton SEL jusqu'à le numéro maximum de canaux utilisée et tenir l'appuyé pour 10 seconds. La désactivation de la limitation des canaux est indiqué par le clignotement de tous les LED.

| Code Number: | Model number | Date |
|-----------------------------|--------------|----------|
| TVEVO868A03/04/07/18/42/42S | T575.01 | 20/02/14 |

DE

**Bedienungsanleitung Mehrfachsender ,
 ARTIKEL
 TVEVO868x03/04/07/18/42**

Produktbeschreibung

UHF Band Sender mit PPL kontrollierter Trägerfrequenz. Dieser Sender kann benutzt werden um elektrische Torantriebe gemäß den derzeitigen Normen und Richtlinien fernzusteuern. Diese Gerät benutzt einen rolling code um unberechtigte Kopien zu verhindern und ein Maximum an Sicherheit zu gewährleisten. Der Sendercode kann entweder direkt in den Sender eingelernt werden oder über Funk. Bei der zweiten Möglichkeit können Sie den Funk einlernen ohne den Empfänger zu berühren. Dies kann auch vom Benutzer vorgenommen werden. Der Code wird in einem EEPROM gespeichert und geht auch im Falle eines Stromausfalls nicht verloren.

Sicherheitshinweise

- Bewahren Sie den Sender außer Reichweite von Kindern und Tieren auf.
- Benutzen Sie diesen Sender nicht an Orten die empfindlich sind gegen elektromagnetische Impulse (z. Bsp. Flughäfen, Krankenhäuser...).
- Benutzen Sie den Handsender nicht an feuchten Plätzen, mit Dampf hoher Luftfeuchtigkeit oder wo er Staub oder direkter Sonneneinstrahlung oder ähnlichem ausgesetzt ist.
- Lassen Sie ihn nicht auf den Boden fallen, dies könnte Schäden oder verminderte Reichweite hervorrufen.

Gebrauch

Das Gerät ist nicht gegen Einflüsse von anderen Telekommunikationseinrichtungen geschützt. (z. bsp. andere Funksysteme die auf derselben Frequenz arbeiten.) Wenn Sie Probleme mit der Reichweite haben, halten Sie den Sender höher. Wechseln Sie gegebenenfalls die Batterien.

Batteriewechsel

Bewahren Sie Batterien immer außerhalb der Reichweite von Kindern auf. Wenn eine Batterie verschluckt wurde rufen Sie sofort einen arzt. Bei unsachgemäßem Ersatz besteht Explosionsgefahr. Nur Batterien des Typs CR2430 verwenden. Verpacken Sie Batterien wenn Sie sie einlagern oder entsorgen wollen. Die Batterie darf nicht Kontakt mit anderen metallischen Objekten kommen um unbeabsichtigtes Entleeren zu vermeiden. Außerdem könnte



die Batterie sich entzünden oder beschädigt werden.
 Die Entsorgung von Batterien hat immer gemäß den geltenden nationalen und regionalen Vorschriften und Hinweisen zu erfolgen. Im Zweifel kontaktieren Sie die Behörden. Nicht mit Hausmüll entsorgen.
 1. Öffnen Sie die hintere Gehäuseabdeckung
 2. Nehmen Sie die alten Batterien heraus und setzen Sie die Neuen ein.
Achten Sie auf die korrekte Polarität.(+,-)

Garantie

Garantieanspruch besteht gemäß den gesetzlichen Bedingungen. Für Garantieansprüche kontaktieren Sie bitte Ihren Händler. Es gilt das Gesetz des Landes in dem der Sender gekauft wurde. Batterien sind von der Garantieleistung ausgeschlossen.
Einlernen eines Senders über Funk ohne Zugang zum Empfänger mittels eines bereits eingelernten Senders.

- Drücken Sie die Taste P3 eines bereits eingelernten Senders, der angesprochen Empfänger gibt für 5 Sekunden einen Signalton von sich.
- Drücken sie innerhalb dieser 5 Sekunden die Taste des gewünschten Kanals. Der Empfänger bestätigt mit unterbrochenem Summton.

Konformitätserklärung

Der Sender entspricht den wesentlichen Bestimmungen und Vorschriften wie beschrieben in der R&TTE1999/5/EC Richtlinie. Eine Kopie der Konformitätserklärung ist auf der website: www.telecoautomation.com/ce erhältlich. Die zu Grunde liegenden Normen und Richtlinien sind:
 - EMC, 89/336/EEC
 - EN 300220-1, EN 300683, EN60950

Technische Daten

Alle Sender wurden werksseitig mit verschiedenen einzigartigen

Technische Spezifikation.

Trägerfrequenz 868 Mhz
 Stromversorgung 3V ± 10%
 (lithium Batterie CR2430)
 Verbrauch während Übertragung 10mA
 Betriebstemperatur -10° – +55°C

Im Bemühen um eine ständige Produktverbesserung behält sich der Hersteller vor, ohne Vorankündigung Veränderungen an den technischen Daten oder Leistungen vorzunehmen.

TVEVO868A07/42 - Drucktasten für Einzelbefehle Funktionen (EIN/AUS oder Totmannbefehle)

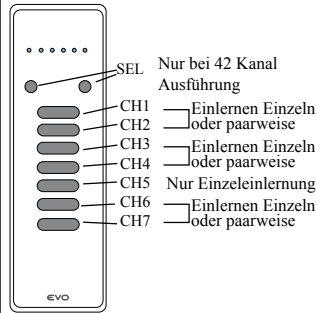

TVEVO868A07/42 Tastenbefehle AUF-STOP-ZU.

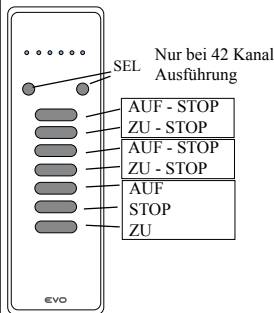

TVEVO868A07/42 - Befehlsfunktionen für Dimmer

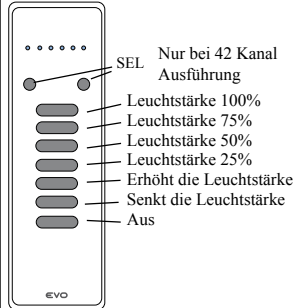

TVEVO868A03/18 - Tastenbefehle

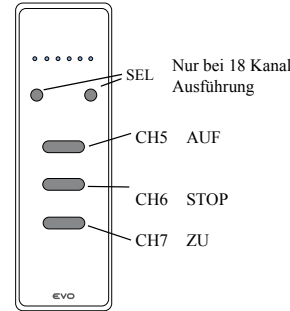

TVEVO868A04 - Tastenbefehle

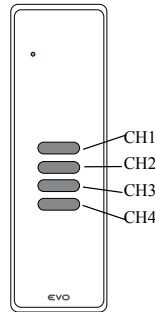

Achtung

Die Funktionen des Tasters SEL, bei Gruppen oder Untergruppen der Sender 18 und 42 sind in der gleichen Weise programmiert.

Taste SEL multi-Sender Funktion (nur bei 18-42 Ausführung)

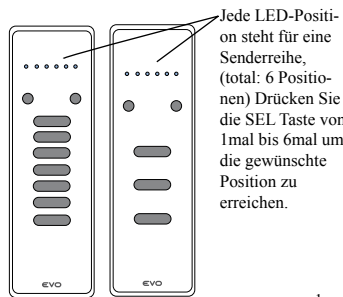

Die letzte Auswahl bleibt im Sender bis zur nächsten Änderung gespeichert. Es reicht eine Kanaltaste zu drücken um die letzte Auswahl zu aktivieren.

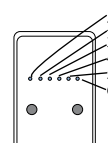

P3 (alle Versionen)

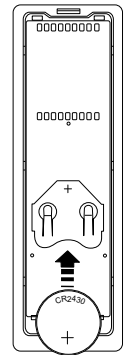
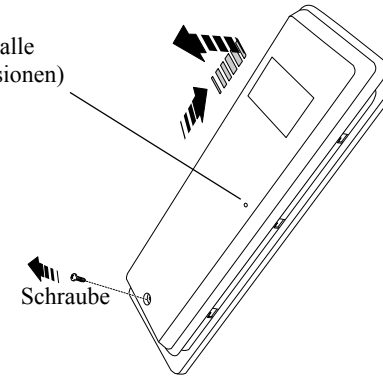

Batteriewechsel

- 1 - Entfernen Sie die Schraube auf der Rückseite.
- 2- Schieben Sie den hinteren Teil des Gehäuses nach oben bis er aus den seitlichen Führungen rutscht.
- 3 - Heben sie den hinteren Teil des Gehäuses ab.

Kanaleinschränkungs- Funktion (nur bei 42S Ausführung)

Die Versionen 42S verfügen nicht über die Gruppenfunktion und Untergruppenfunktion. Um die Kanaleinschränkungs- Funktion zu aktivieren drücken Sie die Taste SEL so oft wie viele Kanäle Sie maximal verwenden möchten und halten Sie diese 10 Sekunden lang gedrückt.
 Die Kanaleinschränkung wird durch ein Blinken der LEDES angezeigt:
 1 LED leuchtet: bis zu 7 Kanälen
 2 LEDs leuchten: bis zu 14 Kanälen
 3 LEDs leuchten: bis zu 21 Kanälen
 4 LEDs leuchten: bis zu 28 Kanälen
 5 LEDs leuchten: bis zu 35 Kanälen
 Um die Kanaleinschränkungs- Funktion zu deaktivieren drücken Sie die Taste SEL bis zur maximalen Anzahl der verwendeten Kanäle und halten Sie diese 10 Sekunden lang gedrückt. Die Deaktivierung der Kanaleinschränkung wird durch ein Blinken aller LEDES angezeigt.

| Code Number: | Model number | Date |
|-----------------------------|--------------|----------|
| TVEVO868A03/04/07/18/42/42S | T575.01 | 20/02/14 |