

# Betriebsanleitung

## Badetuchwärmer furo 42360

Bedienung

Montage

Wartung

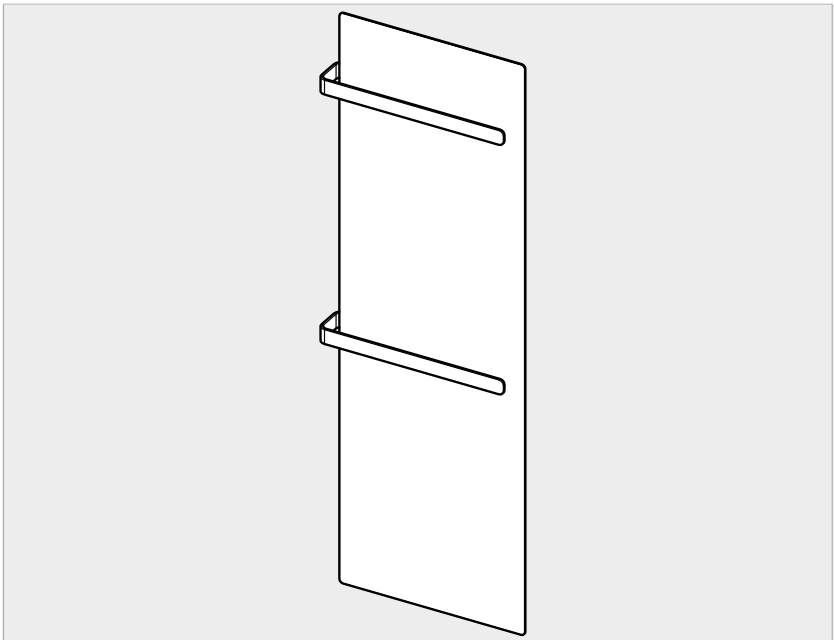

## Inhaltsverzeichnis

<b>1</b>	<b>Produktbeschreibung.....</b>	<b>3</b>
1.1	Garantie .....	3
<b>2</b>	<b>Sicherheit.....</b>	<b>4</b>
<b>3</b>	<b>Lieferumfang.....</b>	<b>6</b>
<b>4</b>	<b>Montage.....</b>	<b>8</b>
4.1	Werkzeug .....	8
4.2	Montageplatz .....	9
4.3	Montageanleitung .....	10
<b>5</b>	<b>Bedienung.....</b>	<b>12</b>
<b>6</b>	<b>Wartung.....</b>	<b>13</b>

# 1 Produktbeschreibung

Der Badetuchwärmer mit einarmiger Badetuchstange verfügt über eine 3-Stufen-Temperatur-Regelung mit modernster Fühlertechnik und kann mit einem integrierten Timer automatisch ausgeschaltet werden. Das stromsparende LED-Display wird durch eine Touch-Bedienung betrieben.

## 1.1 Garantie

Auf den Badetuchwärmer werden 5 Jahre Garantie gewährt. Für alle übrigen Produkte, wie z.B. elektronische Steuerungen, Thermostate und Relais, werden 2 Jahre Garantie gewährt.

Die Garantie beginnt mit dem Rechnungsdatum. Ein Garantiefall deckt sämtliche Schadensfälle, wie defekte oder fehlerhafte Teile, welche trotz sachgemässer und sorgfältiger Behandlung aufgetreten sind. Die Garantie schliesst im berechtigten Fall nur die Instandstellung des Gerätes ein. Sonstige Ansprüche wie Anfahrtskosten durch Drittpersonen, Kosten für Montage oder Demontage, Haftung von Folgeschäden und Versandkosten sind ausgeschlossen.

- ▶ Im Schadensfall Händler kontaktieren.
- ▶ Gerät darf nur durch autorisierte Personen geöffnet werden.
- ▶ Gelieferte Ware nach Erhalt kontrollieren und prüfen.
- ▶ Allfällige Mängel innert 14 Tagen nach Erhalt schriftlich beim Hersteller melden. Wenn beim Händler keine Mängel festgestellt werden, kann der Aufwand in Rechnung gestellt werden.

### Garantieausschluss

In folgenden Fällen werden Garantieleistungen ausgeschlossen:

- Schäden durch unsachgemässe Bedienung oder Montage.
- Schäden durch nicht vom Hersteller empfohlenes Zubehör.
- Schäden durch unsorgfältige Behandlung.
- Schäden im Zusammenhang mit Reparaturen von Kunden oder Drittpersonen.
- Schäden durch unebene Wände.

## 2 Sicherheit

Der Badetuchwärmer entspricht der Elektrizitätsnorm des Schweizerischen Elektrotechnischen Verbandes (SEV) und ist durch diesen geprüft und zertifiziert. Weiter sind diese Testberichte durch das Eidg. Starkstrom-Inspektorat geprüft (gepr. Sicherheit).

### GEFAHR

#### Stromschlag



Das Berühren von spannungsführenden Teilen kann unmittelbar zum Tod oder zu schweren Verletzungen führen.

- ▶ Bei beschädigten Isolationen oder defekten elektrischen Bauteilen sofort das Netzkabel ausstecken.
- ▶ Badetuchwärmer nicht mehr benutzen.

### WARNUNG

#### Verletzungsgefahr durch unsachgemässe Installation



Die Installation muss durch einen konzessionierten Elektroinstallateur oder eine ähnlich qualifizierte Fachperson erfolgen.

- ▶ Alle geltenden Normen und Vorschriften beachten.
- ▶ Beim Entfernen des Typ 13 Winkelsteckers den Anschluss in einer AP- oder UP-Dose geschützt anschliessen.
- ▶ Gerät nicht öffnen.

### WARNUNG

#### Verletzungsgefahr durch beschädigte Glasscheibe



Eine beschädigte Glasscheibe kann zu Körperverletzungen führen.

- ▶ Aufprallen von stumpfen oder spitzen Gegenstände auf die Glasscheibe vermeiden.
- ▶ Bei der Montage hinter Türen einen Türstopper montieren, der das Aufprallen der Türe gegen den Badetuchwärmer verhindert.
- ▶ Bei beschädigter Glasscheibe, Netzkabel ausstecken und Badetuchwärmer nicht mehr benutzen.

### VORSICHT



#### Verbrennungsgefahr

Gefahr leichter Verbrennungen durch Kontakt mit heissen Flächen.

- ▶ Direkten Körperkontakt mit heissen Flächen vermeiden.

## Allgemeine Richtlinien

Folgende allgemeine Richtlinien sind einzuhalten. Bei Nichteinhaltung wird jegliche Haftung im Schadensfall abgelehnt.

- Mitgelieferte Montagematerialien verwenden um zu gewährleisten, dass das Gerät korrekt an der Wand befestigt ist.
- Der seitliche Mindestabstand des Gerätes gegenüber festen Gegenständen wie Steinmauern, Holz- oder Leichtbau- sowie Trockenbauwänden, muss 5 cm betragen.
- Bei leicht brennbaren Stoffen wie Vorhängen, Plastikabdeckungen, Bildern, etc. muss der Mindestabstand zum Badetuchwärmer 10 cm betragen.
- Der Badetuchwärmer darf nicht durch Vorhänge, Sofas oder andere Möbel abgedeckt werden.
- Der Badetuchwärmer darf nicht in Räumen eingesetzt werden, in denen sich Personen befinden, die den Raum nicht selbständig verlassen können.
- Der Badetuchwärmer darf nicht durch Personen (einschliesslich Kinder) mit eingeschränkten physischen, sensorischen oder geistigen Fähigkeiten oder mangelnder Erfahrung und/oder mangelndem Wissen benutzt werden.

## Zeichenerklärung

Die Zeichen, welche auf dem Badetuchwärmer aufgeklebt sind, haben folgende Bedeutung:



Kennzeichnung „Communautés Européennes“

Durch diese Kennzeichnung wird nachgewiesen, dass das Produkt den geltenden Anforderungen entspricht und in der Europäischen Union gehandelt werden darf.



Sicherheitszeichen „S+“

Mit diesem schweizerischen Prüfsiegel zeigt der Inverkehrbringer an, dass die Verordnung über elektrische Niederspannungserzeugnisse (NEV) beachtet und die gesetzlichen Vorschriften bezüglich elektrischer Sicherheit und elektromagnetischer Verträglichkeit (EMV) eingehalten werden.

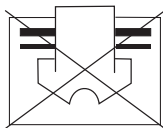

Warn-Bildzeichen „nicht abdecken“

Um eine Überhitzung des Gerätes zu vermeiden, darf der Badetuchwärmer nicht direkt abgedeckt werden. Für Badetücher, Handtücher, Waschlappen etc. sind die Badetuchstangen vorgesehen.

### 3 Lieferumfang

Folgendes Material ist im Lieferumfang inbegriffen:

Menge	Bezeichnung	Bild
1	Badetuchwärmer Höhe: 1200 mm Breite: 420 mm	
2	Badetuchstange	
4	M6 × 20 Schraube	

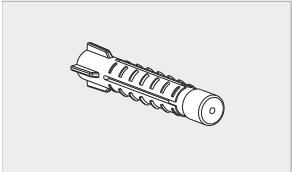
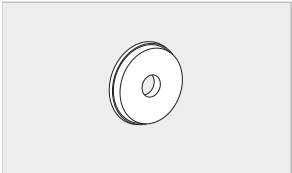
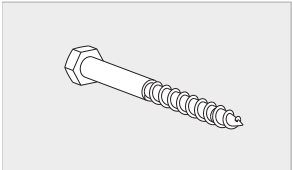
Menge	Bezeichnung	Bild
4	Unterlagscheibe	
4	Mehrweckdübel	
4	M5 Unterlagscheibe mit Neopren	
4	M5 × 60 Schraube	

# 4 Montage

## 4.1 Werkzeug

Folgendes Werkzeug wird für die Montage des Badetuchwärmers benötigt:

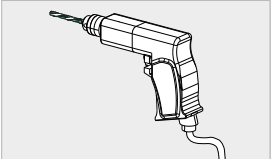
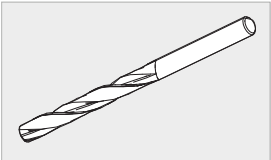
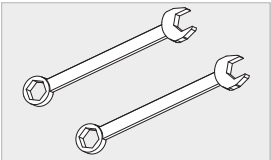
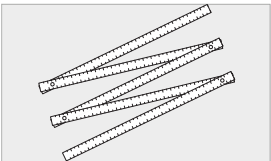
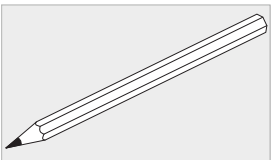
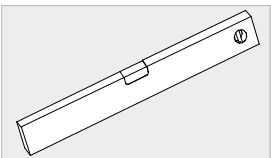
Bezeichnung	Bild
Bohrmaschine	
Für die Montage auf Beton, Vollstein, Backstein, Kalksandstein, Porenbeton, Plattenbaustoffe: Bohrer Durchmesser 8 mm Für die Montage auf Holz: Bohrer Durchmesser 4 mm	
Ringgabelschlüssel: Schlüsselweite 8 Ringgabelschlüssel: Schlüsselweite 10	
Meter oder Lineal	
Bleistift	
Wasserwaage	



## 4.2 Montageplatz

### Montage in Nasszelle



Bei der Montage in Nasszellen ist ein Fehler-Stromschutzschalter 30 mA zwingend vorgeschrieben.

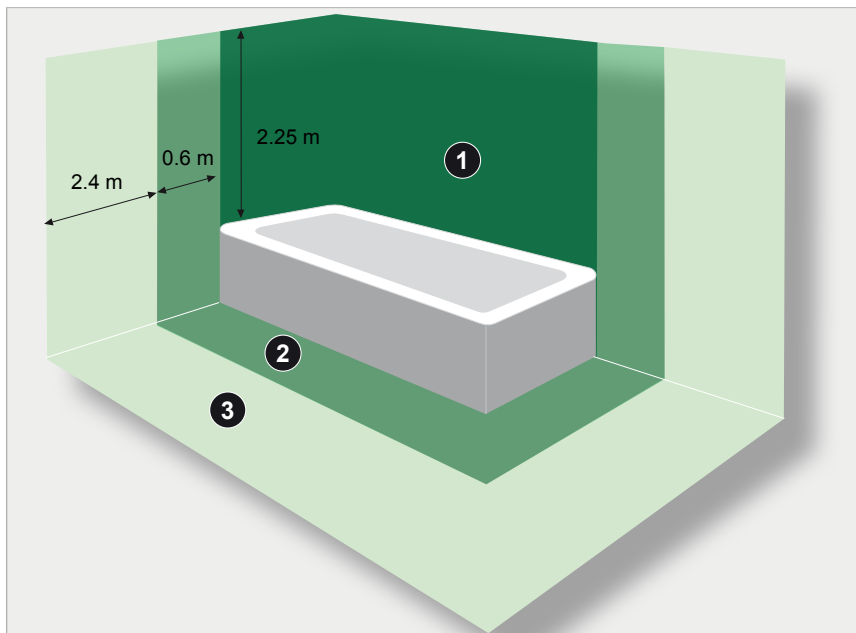

Der Badetuchwärmer darf nicht oberhalb der Badewanne oder in der Dusche (1) montiert werden. Der Badetuchwärmer darf ausschliesslich ausserhalb der Badewanne / Dusche installiert werden (2,3). Dabei ist darauf zu achten, dass der Wasseraustritt der Badewanne / Dusche einen genügenden Abstand zum Gerät aufweist.

Sind die Geräte nicht mit einer integrierten Steuerung ausgestattet, erfolgt die Steuerung durch einen externen Thermostaten oder Zeitschalter, welcher von der Badewanne oder Dusche aus nicht erreichbar sein darf.

## 4.3 Montageanleitung

- ▶ Lieferumfang kontrollieren.
  - ▶ Montageplatz bestimmen.
- Die Badetuchstangen lassen sich links oder rechts montieren.
- ▶ Badetuchstange links oder rechts positionieren.
  - ▶ 4× Unterlagscheiben mit 4× M6 × 20 Schrauben montieren und mit Ringgabelschlüssel SW 10 festziehen.

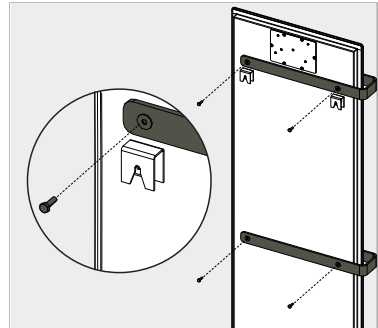

Die Massangaben im Bild sind in mm.

- ▶ Lochbild mit Bleistift und Meter / Lineal an der Wand einzeichnen.
- ▶ Position der Löcher mit der Wasserwaage ausrichten.

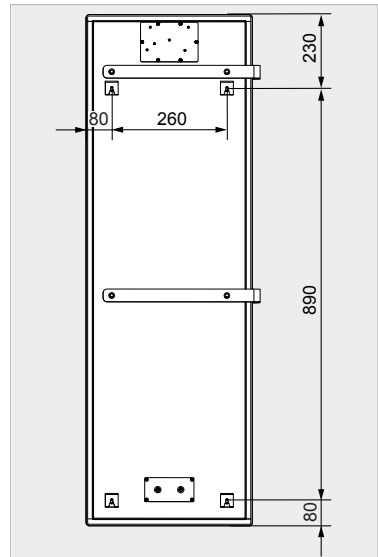

Für die Montage auf Beton, Vollstein, Backstein, Kalksandstein, Porenbeton, Plattenbaustoffe:

- ▶ Mit der Bohrmaschine 4× 8 mm Löcher, 50 mm tief in die Wand bohren. Für eine genaue Bohrposition, mit kleinerem Bohrer vorbohren.
- ▶ Löcher ausblasen.



Für die Montage auf Holz:

- ▶ Mit der Bohrmaschine 4× 4 mm Löcher, 55 mm tief in die Wand bohren. Für eine genaue Bohrposition, mit kleinerem Bohrer vorbohren.

- ▶ Löcher ausblasen.

Die beigelegten Dübel sind Mehrzweckdübel und können für Beton, Vollstein, Backstein, Kalksandstein, Porenbeton, Plattenbaustoffe und Gipskarton verwendet werden.

- ▶ 4× Dübel bündig in die Löcher drücken.
- ▶ 4× M5 Unterlagscheiben mit Neopren mit 4× M5 × 60 Schrauben bis ca. 5 mm in die Wand einschrauben.

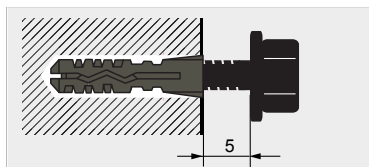
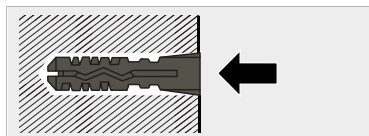

- ▶ Badetuchwärmer sorgfältig einhängen.
- ▶ Auf die Führung des Netzanschlusskabels achten – je nach Standort der Steckdosen oder des Netzanschlusses.

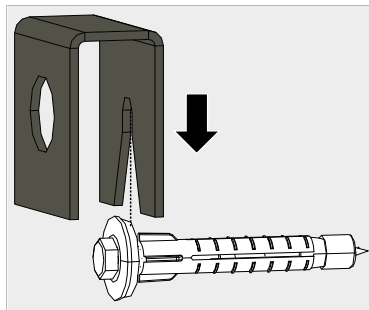

- ▶ 4× M5 × 60 Schrauben mit Ringgabelschlüssel SW 8 gut festziehen.
- ▶ Sicherstellen, dass sich der Badetuchwärmer nicht mehr aus der Halterung aushängen lässt!
- ▶ Netzkabel anschliessen.

## 5 Bedienung

Badetuchwärmer einschalten.

- ▶ ON / OFF-Schalter an der rechten oberen Seite des Gerätes betätigen.
  - ⇒ Ein runder Bedienpunkt (1) erscheint, mit welchem der Ablauf-Timer eingestellt wird. Anschliessend erscheint ein quadratischer Bedienpunkt (2) mit welchem die Leistungsstufe eingestellt wird.

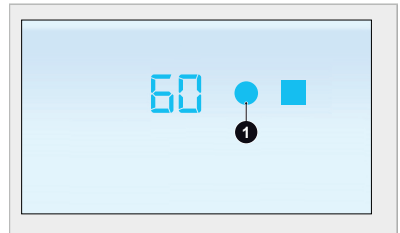
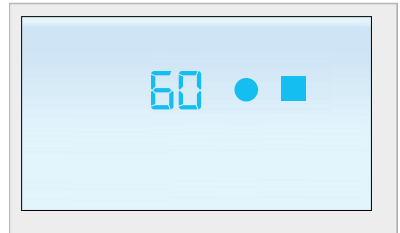

Ablauf-Timer einstellen.

- Mögliche Ablaufzeiten in Minuten:  
20 / 40 / 60 / 80 / 90
- ▶ Linker Bedienpunkt (1) antippen.
- ▶ Gewünschte Zeit einstellen.
  - ⇒ 3 Sekunden nach dem Anwählen der Zeit wechselt die Anzeige auf „ON“ in den Betriebsmodus.
  - ⇒ Badetuchwärmer ist eingeschaltet und schaltet nach Ablauf der eingestellten Zeit automatisch ab.

Vorzeitig abschalten.

- ▶ Wiederholt den linken Bedienpunkt (1) antippen, bis „--“ auf dem Display erscheint.
  - ⇒ Badetuchwärmer schaltet sofort ab.

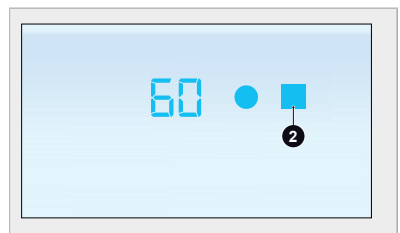

Leistungsstufe einstellen.

- Mögliche Leistungsstufen in °C:  
1 = 45 / 2 = 55 / 3 = 65
- ▶ Rechter Bedienpunkt (2) antippen.
- ▶ Gewünschte Temperaturstufe einstellen.
  - ⇒ Badetuchwärmer heizt auf die eingestellte Temperatur auf.
- ▶ Durch Antippen des Bedienpunkts (2) kann die Temperaturstufe jederzeit beliebig angepasst werden.

## 6 Wartung

### Reinigung



Beim Reinigen muss das Heizelement vollständig abgekühlt sein (Beschädigungsgefahr durch Kälteschock!).

Zum Reinigen des Badetuchwärmers dürfen keine scheuernden und aggressiven Mittel verwendet werden.

- ▶ Badetuchwärmer mit Scheibenreiniger oder Seifenlauge reinigen.

### Störungen

Störung	Massnahme
Gerät heizt nicht auf.	▶ Stromversorgung prüfen.
Gerät heizt nicht auf trotz intakter Stromversorgung.	▶ Gerät zur Überprüfung dem Händler zurückbringen/senden (nach Anmeldung).
Defektes oder beschädigtes Netzkabel.	▶ Netzanschlusskabel durch den Hersteller ersetzen lassen.

---

# 7 ecofort Garantie

Die Garantiezeit von 5 Jahren beginnt ab dem Datum der Lieferung. ecofort bietet Kunden in der Schweiz einen direkten Kundenservice für die Marke ZenSwiss an.

Bei Fragen, besuchen Sie bitte das ecofort Support Center auf [support.ecofort.ch](https://support.ecofort.ch). Hier finden Sie die aktuellsten Lösungen und Hilfen zu Ihrem Produkt. Wenn Sie uns eine Frage stellen oder uns Ihren Garantieanspruch anmelden wollen, klicken Sie bitte auf «Neues Support-Ticket», um uns eine Nachricht zu senden.

Bitte geben Sie bei jeder Kontaktaufnahme Ihre Bestell- oder Rechnungsnummer an. Falls Sie dieses Produkt nicht direkt bei der ecofort AG gekauft haben, kontaktieren Sie uns bitte mit Ihrer Drittanbieter-Bestellnummer.

Nach Erhalt Ihrer Mitteilung prüfen unsere Techniker das weitere Vorgehen und nehmen Kontakt mit Ihnen auf.

Senden Sie uns bitte keine Geräte ohne Voranmeldung zurück. Sie erreichen uns auch per E-Mail an [support@ecofort.ch](mailto:support@ecofort.ch) oder über das Kontaktformular auf unserer Webseite.

ecofort AG  
Ipsachstrasse 16  
CH-2560 Nidau

+41 (0) 32 322 31 11  
[support@ecofort.ch](mailto:support@ecofort.ch)  
<https://ecofort.ch>



